

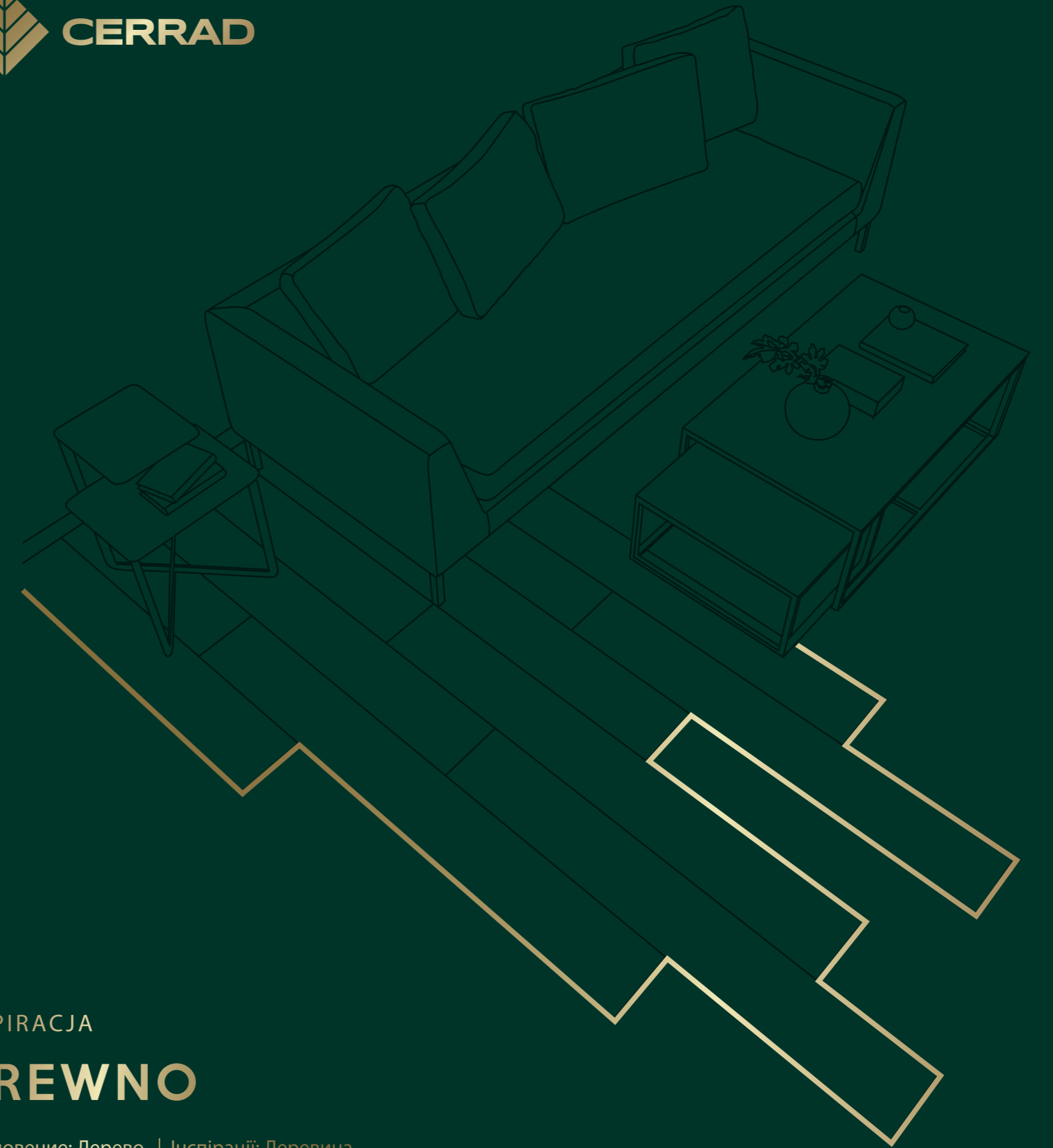

Дреwno | Дерево | Деревина



INSPIRACJA

DREWNO

Вдохновение: Дерево | Інспірації: Деревина



Inspiracja / Вдохновение / Інспірації

D R E W N O | Д Е Р Е В О | Д Е Р Е В И Н А



Design inspirowany naturą

Дизайн, вдохновленный природой / Дизайн натхненний природою

PL Natura stanowi ogromne źródło inspiracji, które splata się ze współczesnym wzornictwem, tworząc zachwycający duet. Takie podejście do projektowania i designu pozwoliło nam na stworzenie wyjątkowych kolekcji płytek, czerpiących z natury to, co najlepsze. Nasze propozycje łączą w sobie ciepło i elegancję drewna z wygodą użytkowania i wytrzymałością płytek gresowych. Bogactwo kolorów oraz idealne odwzorowanie rysunku słojów różnorodnych gatunków drzew sprawiają, że z powodzeniem odnajdą się one w wielu, odmiennych stylistycznie, projektach – tych tradycyjnych i zupełnie nowoczesnych.

Oddajemy w Państwa ręce produkty, które doskonale uzupełnią aranżacje wnętrz, w których życie biegnie szybko i intensywnie, ale w zgodzie z naturą.

RU Природа – это огромный источник вдохновения, который перекликается с современным дизайном, создавая с ним восхитительный дуэт. Такой подход к проектированию и дизайну позволил нам создать исключительную коллекцию плитки, извлекая из природы наилучшее. Наши предложения сочетают в себе тепло и изящность дерева с удобством в использовании и прочностью плитки грес. Благодаря богатству оттенков и идеальному отображению слоев разнообразных видов дерева, плитка прекрасно подойдет ко многим, разным по стилю, проектам – и традиционным, и очень современным.

Мы предоставляем вам продукты, которые идеально дополняют дизайн интерьера, где жизнь протекает быстро и стремительно, но в согласии с природой.

UA Природа є величезним джерелом натхнення, яке перекликається з сучасним дизайном, створюючи чудовий дуєт. Цей підхід до проектування та дизайну дозволив нам створити унікальні колекції плитки, беручи від природи найкраще. Наші пропозиції поєднують в собі тепло та вишуканість деревини зі зручністю використання та міцністю плитки грес. Багатство кольорів та ідеальне відтворення текстури різних порід дерева роблять їх успішними у багатьох стилістично відмінних проектах – традиційних та сучасних.

Ми даємо вам продукти, які чудово доповнюють дизайн інтер'єра, де життя проходить швидко та інтенсивно, але в гармонії з природою.



SPIS TREŚCI

содержание / зміст

6	Guardian Wood
16	Sentimental Wood
26	Aviona
34	Grapia
40	Listria
48	Giornata
54	Notta
60	Tramonto
68	Libero
78	Nickwood
86	Acero
94	Tonella
102	Mattina
116	Cortone
128	Instrukcje techniczne Технічні інструкції / Технічні інструкції
131	Tabele Таблицы / Таблиці

19,3 x 120,2
25,7 x 159,7
29,7 x 120,2



GUARDIAN WOOD

PL Dojrzała kompozycja kolorów i materiałów oparta na trwałym fundamencie stworzonym przez podłogę, która przetrwa wszystko. Dostojna płyta Guardian Wood ukierunkuje aranżację w stronę wyważonego minimalizmu o przytulnym charakterze.

RU Зрелая композиция цветов и материалов, основанная на прочном фундаменте созданном полом, который выдержит все испытания. Достойная плита Guardian Wood направит дизайн к сбалансированному минимализму с уютным характером.

UA Зріла композиція кольорів і матеріалів, заснована на міцному фундаменті, створеному підлогою, яка витримає все. Гідна плита Guardian Wood спрямує дизайн в бік збалансованого мінімалізму із затишним характером.

🔨 - płytki ścienna / настенная плитка / настінна плитка 🌀 - płytki podłogowa / напольная плитка / плитка на підлогу ❄️ - mrozoodporna / морозостойкая / морозостійка
 🏠 - gres / керамогранит / грес 📏 - rektyfikowana / ректифицированная / ректифікована



ŚCIANA / СТЕНА / СТИНА
 ENDLESS TIME GRAPHITE 119,7x279,7
 PODŁOGA / ПОЛ / ПІДЛОГА
 GUARDIAN WOOD BROWN 19,3x120,2



ŚCIANA / СТЕНА / СТИНА
 GUARDIAN WOOD BEIGE 19,3x120,2
 BRAZILIAN QUARTZITE GREEN 59,7x119,7
 PODŁOGA / ПОЛ / ПІДЛОГА
 GUARDIAN WOOD BEIGE 19,3x120,2



ŚCIANA / СТЕНА / СТИНА
 BRAZILIAN QUARTZITE NATURAL 119,7x279,7
 PODŁOGA / ПОЛ / ПІДЛОГА
 GUARDIAN WOOD LIGHT BEIGE 19,3x120,2





ŚCIANA / СТЕНА / СТИНА
PODŁOGA / ПОЛ / ПІДЛОГА
GUARDIAN WOOD HONEY 19,3x120,2





ŚCIANA / СТЕНА / СТИНА
BRAZILIAN QUARTZITE NATURAL 119,7x279,7
PODŁOGA / ПОЛ / ПІДЛОГА
GUARDIAN WOOD WALNUT-19,3x120,2



Guardian Wood light beige 19,3 × 120,2 cm
5903313338233

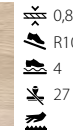

Guardian Wood light beige 25,7 × 159,7 cm
5903313339193



Stopnica / ступень / сходи́нка ▼



Guardian Wood light beige 29,7 × 120,2 cm
5903313339049

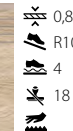

Guardian Wood beige 19,3 × 120,2 cm
5903313336567

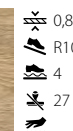

Guardian Wood beige 25,7 × 159,7 cm
5903313339278



Stopnica / ступень / сходи́нка ▼

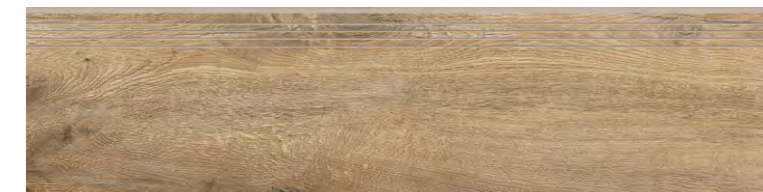

Guardian Wood beige 29,7 × 120,2 cm
5903313339070

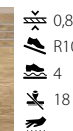

Pakowanie / Упаковка / Упаковка

Format [cm] / размеры [см] / формат [см]	25,7x159,7x0,8	19,3x120,2x0,8	29,7x120,2x0,8
sztuk w opak. / количество штук в коробке / штук в упаковці	4	5	2
m ² w opak. / м ² в коробке / м ² в упаковці	1,64	1,16	-
waga opak. [kg] / вес упаковки [кг] / вес упаковки [кг]	31,32	22,70	12,80

- grubość płytki / толщина плитки / товщина плитки - antypoślizgowość / противоскольжение / протиковзка - klasa ścieralności / класс истираемости / клас стійкості до стирання

- liczba twarzy / разнообразие графики / кількість лицевих сторін - powierzchnia strukturalna / структурированная поверхность / структурна поверхня

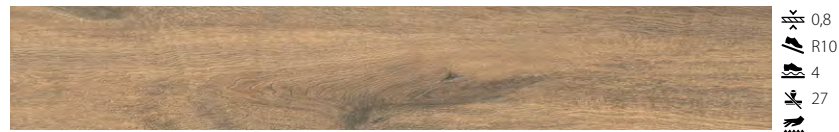

0,8
R10
4
27

Guardian Wood honey 19,3 × 120,2 cm
5903313336529

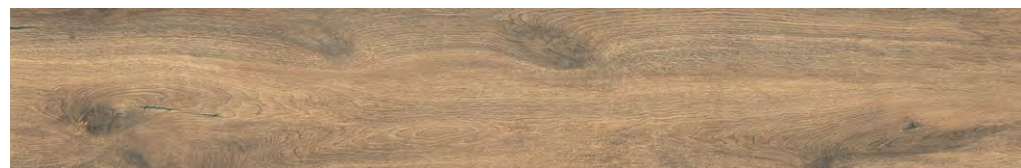

0,8
R10
4
12

Guardian Wood honey 25,7 × 159,7 cm
5903313339230

Stopnica / ступень / сходи́нка ▼

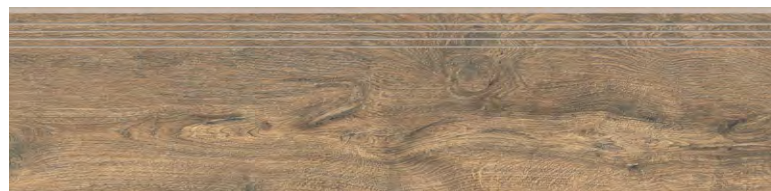

0,8
R10
4
18

Guardian Wood honey 29,7 × 120,2 cm
5903313339087

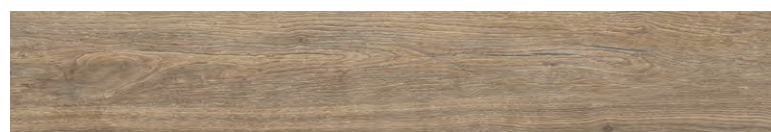

0,8
R10
4
27

Guardian Wood brown 19,3 × 120,2 cm
5903313336543

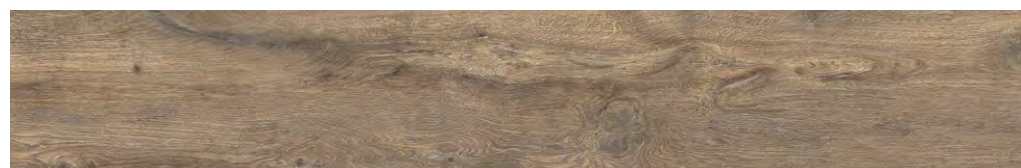

0,8
R10
4
12

Guardian Wood brown 25,7 × 159,7 cm
5903313339254

Stopnica / ступень / сходи́нка ▼



0,8
R10
4
18

Guardian Wood brown 29,7 × 120,2 cm
5903313339094

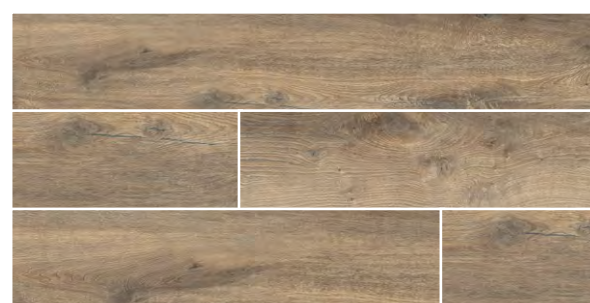
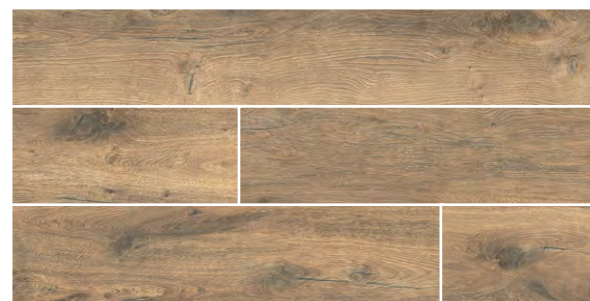

0,8
R10
3
27

Guardian Wood walnut 19,3 × 120,2 cm
5903313338257



0,8
R10
3
12

Guardian Wood walnut 25,7 × 159,7 cm
5903313339216

Stopnica / ступень / сходи́нка ▼

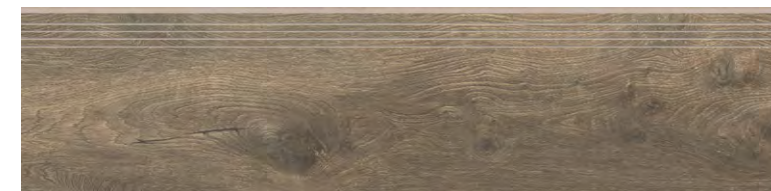

0,8
R10
3
18

Guardian Wood walnut 29,7 × 120,2 cm
5903313339063



Pakowanie / Упаковка / Упаковка

Format [cm] / размеры [см] / формат [см]	25,7×159,7×0,8	19,3×120,2×0,8	29,7×120,2×0,8
sztuk w opak. / количество штук в коробке / штук в упаковці	4	5	2
m ² w opak. / м ² в коробке / м ² в упаковці	1,64	1,16	-
waga opak. [kg] / вес упаковки [кг] / вес упаковки [кг]	31,32	22,70	12,80

0,8 - grubość płytki / толщина плитки / товщина плитки R10 - antypoślizgowość / противоскольжение / протиковзка 3 - klasa ścieralności / класс истираемости / клас стійкості до стирання

27 - liczba twarzy / разнообразие графики / кількість лицевих сторін 12 - powierzchnia strukturalna / структурированная поверхность / структурна поверхня

19,3 x 120,2
29,7 x 120,2



SENTIMENTAL WOOD

PL Integracja wyglądu pomieszczeń z tym, co na zewnątrz to silny trend wnętrzarski, który wyłonił się na drodze poszukiwania przestrzeni do relaksu i równowagi. Nawet w łazience i pozostałych strefach mokrych, możesz otaczać się najpiękniejszymi wzorami naturalnych surowców.

RU Интеграция внешнего вида комнат с тем, что находится снаружи, является сильной дизайнерской тенденцией, которая возникла в результате нашего поиска пространства, где мы могли бы расслабиться и обрести равновесие. Вы даже можете использовать самые красивые природные мотивы, такие как дерево, в ванной комнате и других влажных помещениях.

UA Інтеграція зовнішнього вигляду кімнат із інтер'єром є сильною дизайнерською тенденцією, яка виникла в результаті нашого пошуку простору, де ми могли б розслабитися і отримати рівновагу. Ви навіть можете використовувати найкрасивіші природні мотиви, такі як дерево, у ванній кімнаті та інших вологих приміщеннях.

🔸 - płytki ścienna / настенная плитка / настінна плитка 🌀 - płytki podłogowa / напольная плитка / плитка на підлогу ❄️ - mrozoodporna / морозостойкая / морозостійка
 🏠 - gres / керамогранит / грес 📏 - rektyfikowana / ректифицированная / ректифікована



ŚCIANA / СТЕНА / СТИНА
 PODŁOGA / ПОЛ / ПІДЛОГА
 SENTIMENTAL WOOD BROWN 19,3x120,2



PODŁOGA / ПОЛ / ПІДЛОГА
SENTIMENTAL WOOD HONEY 19,3x120,2





ŚCIANA / СТЕНА / СТИНА
MARMO THASSOS 119,7x279,7
SENTIMENTAL WOOD CHERRY 19,3x120,2
ПОДЛОГА / ПОЛ / ПІДЛОГА
SENTIMENTAL WOOD CHERRY 19,3x120,2



ŚCIANA / СТЕНА / СТИНА
MARMO THASSOS 119,7x279,7
PODŁOGA / ПОЛ / ПІДЛОГА
SENTIMENTAL WOOD BEIGE 19,3x120,2





Sentimental Wood beige 19,3 x 120,2 cm
5903313338158



Stopnica / ступень / сходи́нка ▼



Sentimental Wood beige 29,7 x 120,2 cm
5903313339018



Sentimental Wood honey 19,3 x 120,2 cm
5903313338219

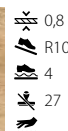

Stopnica / ступень / сходи́нка ▼



Sentimental Wood honey 29,7 x 120,2 cm
5903313339056

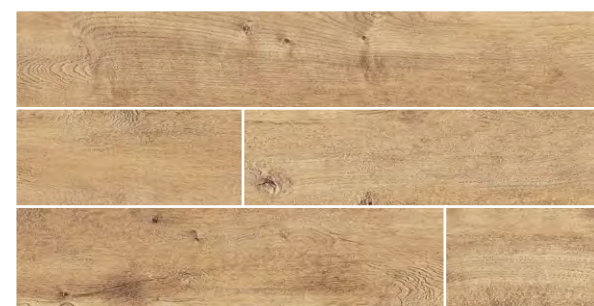

Sentimental Wood brown 19,3 x 120,2 cm
5903313338172



Stopnica / ступень / сходи́нка ▼



Sentimental Wood brown 29,7 x 120,2 cm
5903313339025

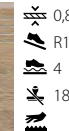

Sentimental Wood cherry 19,3 x 120,2 cm
5903313338196

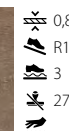

Stopnica / ступень / сходи́нка ▼

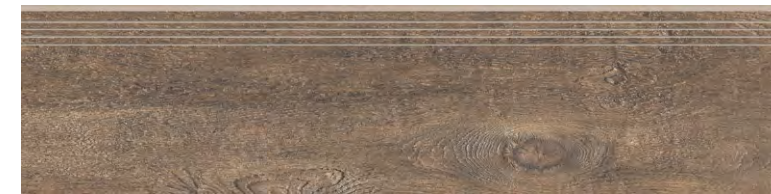

Sentimental Wood cherry 29,7 x 120,2 cm
5903313339032

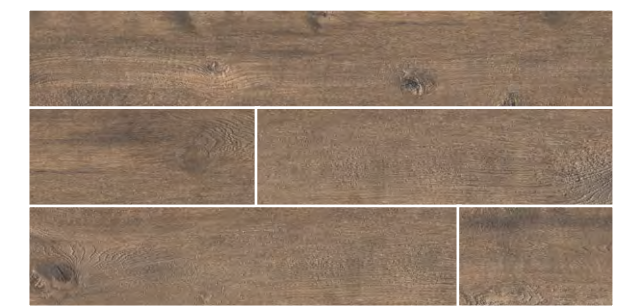
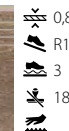

Pakowanie / Упаковка / Упаковка

Format [cm] / размеры [см] / формат [см]	19,3x120,2x0,8	29,7x120,2x0,8
sztuk w opak. / количество штук в коробке / штук в упаковці	5	2
m ² w opak. / м ² в коробке / м ² в упаковці	1,16	-
waga opak. [kg] / вес упаковки [кг] / вес упаковки [кг]	22,70	12,80

17,5 x 80



Wzornictwo z natury

Дизайн от природы / Дизайн від природи

AVIONA

PL Drewnopodobne płytki z kolekcji Aviona do złudzenia przypominają prawdziwe drewno, oddając zarówno jego oryginalny kolor, usłojenie, sęki oraz fakturę. Będą prezentowały się doskonale zarówno wśród rozwiązań klasycznych, jak i nowoczesnych, skandynawskich czy rustykalnych.

RU Плитка с текстурой дерева из коллекции Aviona поразительно похожа на натуральное дерево, отображает его оригинальный цвет, слои, сучки и фактуру. Плитка будет прекрасно смотреться в классических, современных, скандинавских или rustyкальных интерьерах.

UA Плитка з текстурою дерева з колекції Aviona різуче схожа на натуральне дерево, відображає його оригінальний колір, шари, сучки й фактуру. Плитка прекрасно впишеться в класичний, сучасний, скандинавський або rustyкальний інтер'єр.

🔨 - płytki ścienna / настенная плитка / настінна плитка 🌀 - płytki podłogowa / напольная плитка / плитка на підлогу

❄️ - mrozooodporna / морозостойкая / морозостійка 🏔️ - klinkier / клинкер / клинкер 📏 - kalibrowana / калиброванная плитка / калібрована



ŚCIANA / СТЕНА / СТИНА
 PODŁOGA / ПОЛ / ПІДЛОГА
 AVIONA-SABBIA 17,5x80



ЅCIANA / СТЕНА / СТИНА
AVIONA BIANCO 17,5x80
RAPID BROWN 60x60
ПОДЛОГА / ПОЛ / ПІДЛОГА
AVIONA BIANCO 17,5x80



SCIANA / СТЕНА / СТИНА
RAPID BROWN 7.4x30
PODŁOGA / ПОЛ / ПІДЛОГА
AVIONA BEIGE 17.5x80





ŚCIANA / СТЕНА / СТИНА
AVIONA BROWN 17,5x80
PODŁOGA / ПОЛ / ПІДЛОГА
MACRO BIANCO 60x60



Aviona bianco 17,5 × 80 cm
5902510808785

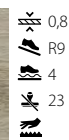

Aviona beige 17,5 × 80 cm
5902510808808

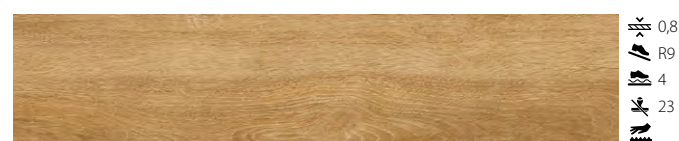

Aviona sabbia 17,5 × 80 cm
5902510808822



Aviona brown 17,5 × 80 cm
5902510808846



Pakowanie / Упаковка / Упаковка

Format [cm] / размеры [см] / формат [см]	17,5×80×0,8
sztuk w opak. / количество штук в коробке / штук в упаковке	10
m ² w opak. / м ² в коробке / м ² в упаковке	1,4
waga opak. [kg] / вес упаковки [кг] / вес упаковки [кг]	27,0

17,5 x 80



Z miłości do tradycji

Из любви к традициям / З любові до традицій

GRAPIA

PL Paleta odcieni kolekcji Grapia rozciąga się od ciemnych wariantów ebano oraz marrone, idealnych do scenarii klasycznych i vintage, przez subtelnie naturalne warianty noce i sabbia, które staną się harmonijnym uzupełnieniem stylizacji nowoczesnych i minimalistycznych.

RU Палитра оттенков коллекции Grapia меняется от темного эбенового дерева и каштановых цветов, идеально подходящих к классическому и винтажному интерьеру, до деликатных натуральных естественных песочных и ореховых оттенков, гармонично дополняющих дизайн современных и минималистских стилей.

UA Палітра відтінків колекції Grapia змінюється від темного ебенового дерева і каштанових кольорів, що ідеально підходять для класичного і вінтажного інтер'єру, до делікатних натуральних природних піщаних й горіхових відтінків, які гармонійно доповнюють дизайн сучасних та мінімалістських стилів.

🔸 - płytki ścienna / настенная плитка / настінна плитка 🌀 - płytki podłogowa / напольная плитка / плитка на підлогу

❄️ - mrozooodporna / морозостойкая / морозостійка 🏔️ - klinkier / клинкер / клінкер 📏 - kalibrowana / калиброванная плитка / калібрована



ŚCIANA / СТЕНА / СТИНА
 PODŁOGA / ПОЛ / ПІДЛОГА
 GRAPIA EBANO 17,5x80



ŚCIANA / СТЕНА / СТИНА
GRAPIA SABBIA 17,5x80
CERROS BIANCO 60x60
PODŁOGA / ПОЛ / ПІДЛОГА
GRAPIA SABBIA 17,5x80



ŚCIANA / СТЕНА / СТИНА
SALTSTONE BIANCO 14,8x30
PODŁOGA / ПОЛ / ПІДЛОГА
GRAPIA NOCE 17,5x80





PODŁOGA / ПОЛ / ПІДЛОГА
GRAPIA MARRONE 17,5x80

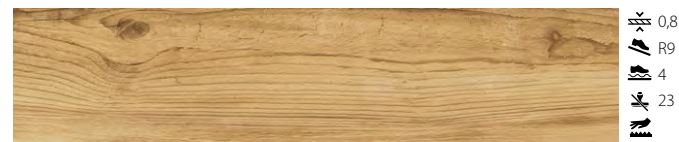

Grapia sabbia 17,5 x 80 cm
5902510808709



Grapia nocie 17,5 x 80 cm
5902510808723

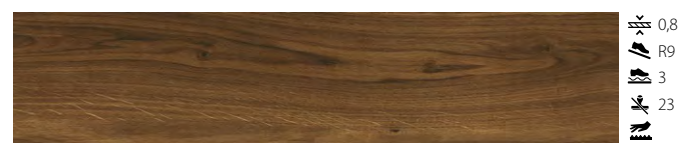

Grapia marrone 17,5 x 80 cm
5902510808747



Grapia ebano 17,5 x 80 cm
5902510808761

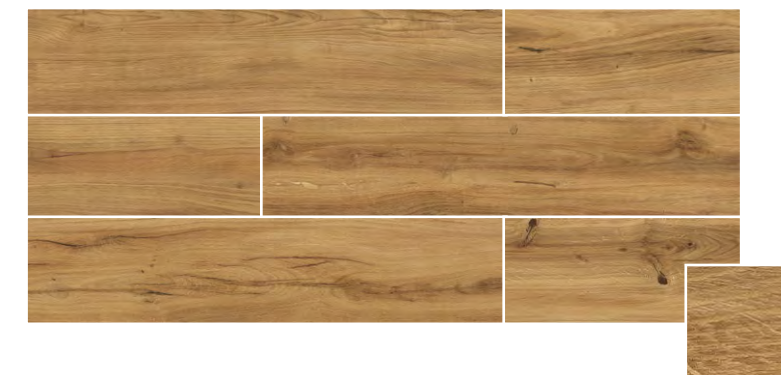

Pakowanie / Упаковка / Упаковка

Format [cm] / размеры [см] / формат [см]	17,5x80x0,8
sztuk w opak. / количество штук в коробке / штук в упаковці	10
m ² w opak. / м ² в коробке / м ² в упаковці	1,4
waga opak. [kg] / вес упаковки [кг] / вес упаковки [кг]	27,0

17,5 x 80



W odcieniach natury

В оттенках природы / У відтінках природи

LISTRIA

PL Płytki w kolorze subtelnych brązów pasują do każdego stylu i koloru, będą również wspornikiem łączącym się z różnymi materiałami. To idealny wybór dla niezdecydowanych miłośników wnętrzarskich metamorfoz – z taką bazą wystarczy wymiana dodatków, by w mgnieniu oka zmienić wizerunek przestrzeni.

RU Плитка мягких коричневых оттенков подойдет к любому стилю и цвету, а также будет прекрасно сочетаться с различными материалами. Это идеальный выбор для любителей интерьерных метаморфоз, еще не принявших окончательного решения – с такой базой не будет чувствоваться нехватки в декорах, позволяющих молниеносно изменить облик помещения.

UA Плитка в м'яких коричневих відтінках підійде до будь-якого стилю й кольору, а також прекрасно поєднуватиметься з іншими матеріалами. Це ідеальний вибір для тих любителів інтер'єрних метаморфоз, які ще не прийняли остаточного рішення – з такою базою не буде нестачі в декорах, що дозволить блискавично змінити вигляд приміщення.

🔨 - płytki ścienna / настенная плитка / настінна плитка 🏠 - płytki podłogowa / напольная плитка / плитка на підлогу

❄️ - mrozoodporna / морозостойкая / морозостійка 🏗️ - klinkier / клинкер / клінкер 📏 - kalibrowana / калиброванная плитка / калібрована



PODŁOGA / ПОЛ / ПІДЛОГА
LISTRIA SABBIA 17,5x80



ЅЦИАНА / СТЕНА / СТИНА
CERRROS GRAFIT 7,4x30
ПОДЛОГА / ПОЛ / ПІДЛОГА
LISTRIA MARRONE 17,5x80



ЅЦИАНА / СТЕНА / СТИНА
LISTRIA MARRONE 17,5x80
MACRO GRYS 7,4x30



ŚCIANA / СТЕНА / СТИНА
SALTSTONE GRYS 14,8x30
ПОДЛОГА / ПОЛ / ПІДЛОГА
LISTRIA BIANCO 17,5x80



ŚCIANA / СТЕНА / СТИНА
RAPID BEIGE 7,4x30
PODŁOGA / ПОЛ / ПІДЛОГА
LISTRIA MIELE 17,5x80



Listria bianco 17,5 x 80 cm
5902510808921

0,8
R9
4
12

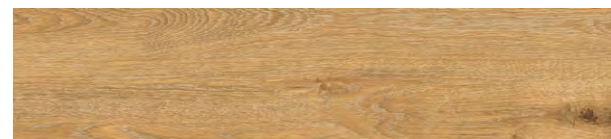

Listria sabbia 17,5 x 80 cm
5902510808860

0,8
R9
4
12



Listria miele 17,5 x 80 cm
5902510808907

0,8
R9
4
12

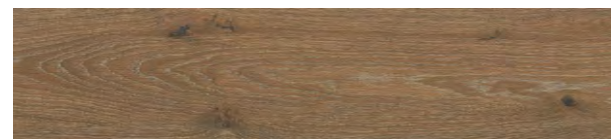

Listria marrone 17,5 x 80 cm
5902510808884

0,8
R9
3
12

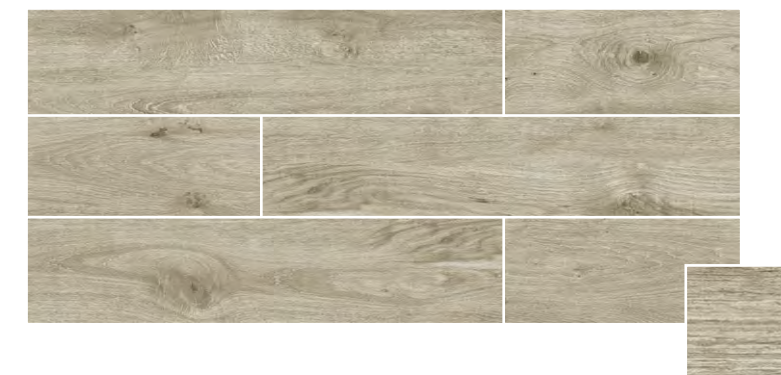

Pakowanie / Упаковка / Упаковка

Format [cm] / размеры [см] / формат [см]	17,5x80x0,8
sztuk w opak. / количество штук в коробке / штук в упаковке	10
m ² w opak. / м ² в коробке / м ² в упаковке	1,4
waga opak. [kg] / вес упаковки [кг] / вес упаковки [кг]	27,0

☞ - grubość płytki / толщина плитки / товщина плитки R9 - antypoślizgowość / противоскольжение / протиловзка

☞ - klasa ścieralności / класс истираемости / клас стійкості до стирання ☞12 - liczba twarzy / разнообразие графики / кількість лицьових сторін

11 x 60

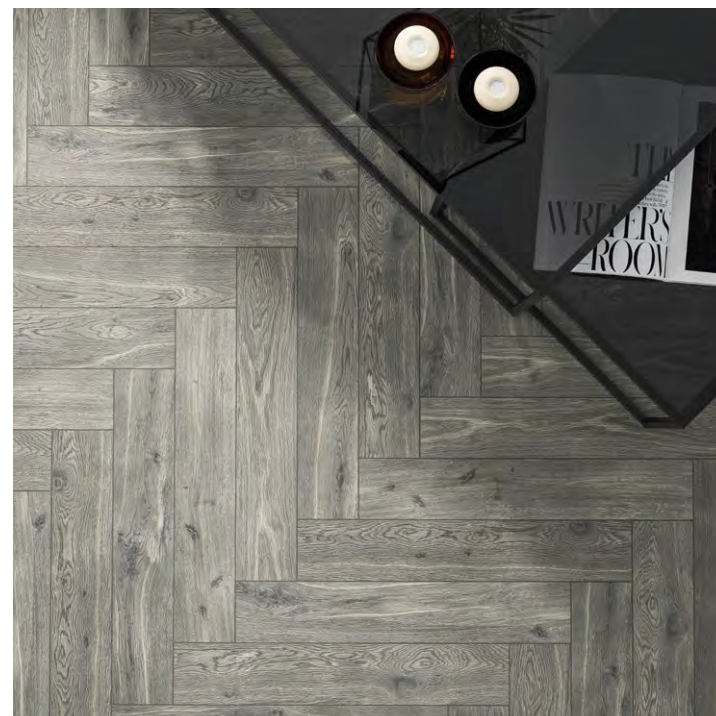

Natura za dnia

Природа днем / Природа вдень



GIORNATA

PL Płytki z kolekcji Giornata przywodzą na myśl drewniany parkiet osnuty promieniami słońca. Bogata gama kolorów i ciekawa tekstura powierzchni czynią płytki z tej kolekcji wyjątkowym materiałem do realizacji zarówno nowoczesnych, jak i klasycznych koncepcji. Niepowtarzalna grafika każdej płytki sprawia, że układane z nich nawierzchnie do złudzenia przypominają naturalny pierwotny wzór.

RU Плитка из коллекции Giornata напоминает деревянный паркет, покрытый солнечными лучами. Широкая цветовая гамма и интересная фактура поверхности делают плитку из этой коллекции уникальным материалом для реализации как современных, так и классических концепций. Уникальный рисунок плитки делает выложенные ею поверхности поразительно похожими на естественный оригинал.

UA Плитка з колекції Giornata нагадує дерев'яний паркет, покритий сонячними променями. Широка кольорова гамма і цікава фактура поверхні роблять плитку з цієї колекції унікальним матеріалом для реалізації як сучасних, так і класичних концепцій. Унікальний малюнок плитки робить викладені нею поверхні вражаюче схожими на природний оригінал.

 - płytki ścienna / настенная плитка / настінна плитка  - płytki podłogowa / напольная плитка / плитка на підлогу

 - mrozoodporna / морозостойкая / морозостійка  - klinkier / клинкер / клинкер  - kalibrowana / калиброванная плитка / калібрована



PODŁOGA / ПОЛ / ПІДЛОГА
GIORNATA GRIGIO 11x60



ŚCIANA / СТЕНА / СТІНА
GIORNATA BIANCO 11x60
CONCRETE GRAPHITE 162x324
PODŁOGA / ПОЛ / ПІДЛОГА
GIORNATA BIANCO 11x60



PODŁOGA / ПОЛ / ПІДЛОГА
GIORNATA SABBIA 11x60





ŚCIANA / СТЕНА / СТИНА
 PODŁOGA / ПОЛ / ПІДЛОГА
 GIORNATA ORO 11x60



Giornata bianco 11 x 60 cm
 5902510807924

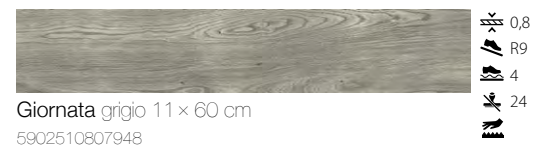
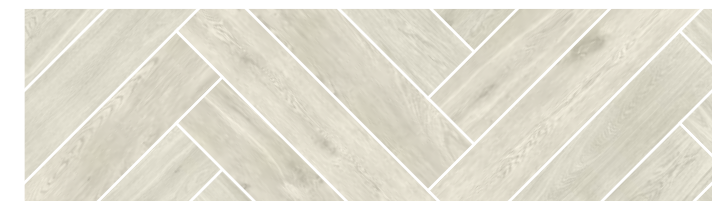
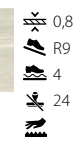

Giornata grigio 11 x 60 cm
 5902510807948

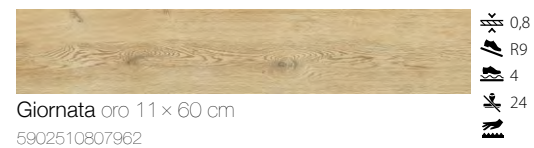
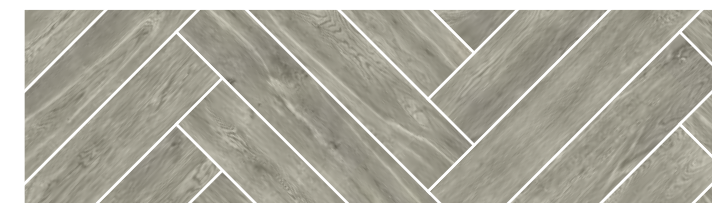
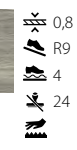

Giornata oro 11 x 60 cm
 5902510807962

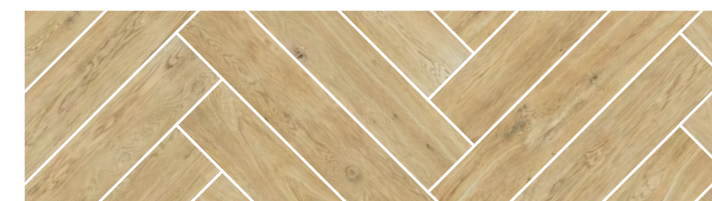
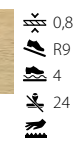

Giornata sabbia 11 x 60 cm
 5902510808006

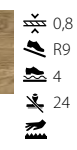

Giornata marrone 11 x 60 cm
 5902510807986

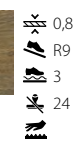

Pakowanie / Упаковка / Упаковка

Format [cm] / размеры [см] / формат [см]	11x60x0,8
sztuk w opak. / количество штук в коробке / штук в упаковке	11
m ² w opak. / м ² в коробке / м ² в упаковке	0,72
waga opak. [kg] / вес упаковки [кг] / вес упаковки [кг]	13,86

11 x 60



Design blisko natury

Дизайн ближе к природе / Дизайн ближче до природи

NOTTA

PL Coraz chętniej zapraszamy naturę do wnętrza, wierząc w jej zbawienny wpływ na nasze samopoczucie. Kolekcja Notta ukazuje różne oblicza drewna, które odnajdą się niemal w każdym stylu. Płytki imitujące jasny, drewniany parkiet, klasyczne podłogi drewniane i ciemno wybarwione egzotyczne posadzki są jednymi z ulubionych elementów modnych i niebanalnych aranżacji z wykorzystaniem kolekcji Cerrad.

RU Мы все охотнее приглашаем природу в интерьер, веря в ее благотворное влияние на наше самочувствие. Коллекция Notta демонстрирует различные грани дерева, которые можно применить практически в любом стиле. Плитка, имитирующая светлый деревянный паркет, классические деревянные полы и экзотические полы темного цвета – один из любимых элементов модных и оригинальных интерьеров с использованием коллекции Cerrad.

UA Ми все більш охоче запрошуємо природу в інтер'єр, вірячи в її благотворний вплив на наше самопочуття. Колекція Notta демонструє різні грані деревини, які можна застосувати практично у будь-якому стилі. Плитка, що імітує світлий дерев'яний паркет, класичні дерев'яні підлоги і екзотичні підлоги темного кольору – один з улюблених елементів модних і оригінальних інтер'єрів з використанням колекції Cerrad.

👉 - płytki ścienna / настенная плитка / настінна плитка 🏠 - płytki podłogowa / напольная плитка / плитка на підлогу

❄️ - mrozooodporna / морозостойкая / морозостійка 🏔️ - klinkier / клинкер / клинкер 📏 - kalibrowana / калиброванная плитка / калібрована



PODŁOGA / ПОЛ / ПІДЛОГА
NOTTA SAND 11x60



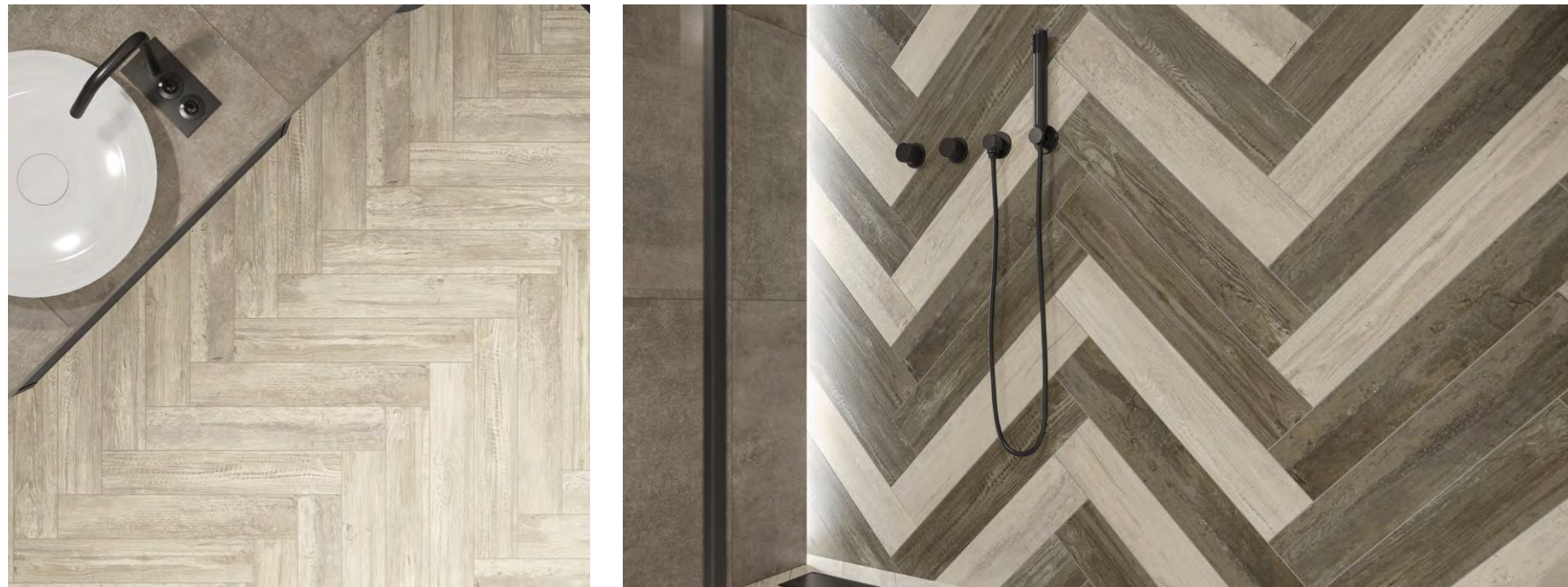

ΡΟΔΕΛΟΒΑ / ПОЛ / ПІДЛОГА
NOTTA ANTHRACITE 11x60



ŚCIANA / СТЕНА / СТИНА
 NOTTA WHITE 11x60
 NOTTA BROWN 11x60
 MONTEGO DUST 59,7x59,7
PODŁOGA / ПОЛ / ПІДЛОГА
 NOTTA WHITE 11x60

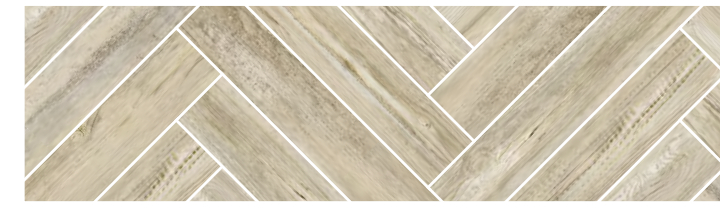

 Notta white 11 × 60 cm
 5902510808129





 Notta silver 11 × 60 cm
 5902510808181

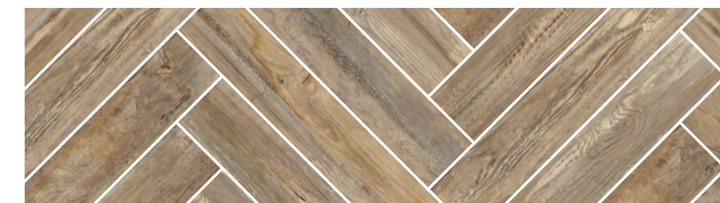

 Notta sand 11 × 60 cm
 5902510808143

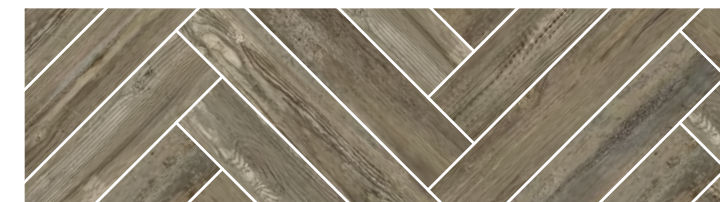

 Notta brown 11 × 60 cm
 5902510808167



 Notta anthracite 11 × 60 cm
 5902510808204



Pakowanie / Упаковка / Упаковка

Format [cm] / размеры [см] / формат [см]	11x60x0,8
sztuk w opak. / количество штук в коробке / штук в упаковке	11
m ² w opak. / м ² в коробке / м ² в упаковке	0,72
waga opak. [kg] / вес упаковки [кг] / вес упаковки [кг]	13,86

11 x 60



Natura o zachodzie słońca

Природа на закате / Природа у заході сонця

TRAMONTO

PL Płytki z kolekcji Tramonto, doskonale imitujące fakturę drewna prezentują się równie okazale i szlachetnie jak klasyczny parkiet. Aby ponadczasowe wnętrze nabrało przytulności i charakteru, zróżnicowana kolorystycznie kolekcja Tramonto będzie doskonałym wyborem. Każda płytkę posiada swoją niepowtarzalną grafikę, odwzorowującą słoje i strukturę drewna, co sprawia, że ułożone obok siebie oddadzą naturalny efekt drewnianych desek, a każda przestrzeń zyska dzięki nim nową jakość i stylowy charakter.

RU Плитка из коллекции Tramonto, идеально имитирующая фактуру дерева, выглядит так же грандиозно и элегантно, как классический паркет. Чтобы проверенный временем интерьер стал уютным и характерным, разнообразная по цвету коллекция Tramonto станет отличным выбором. Каждая плитка имеет свой уникальный рисунок, воспроизводящий текстуру и структуру древесины, а это значит, что расположенные рядом друг с другом они будут создавать естественный эффект деревянных досок, а каждое пространство благодаря им приобретет новое качество и стильный характер.

UA Плитка з колекції Tramonto, що ідеально імітує фактуру деревини, виглядає так само грандіозно і елегантно, як класичний паркет. Щоб перевірений часом інтер'єр став затишним і характерним, різноманітна за кольором колекція Tramonto стане відмінним вибором. Кожна плитка має свій унікальний малюнок, відтворюючий текстуру і структуру деревини, а це означає, що розташовані поруч один з одним вони створюватимуть природний ефект дерев'яних дошок, а кожен простір, завдяки ним, придбає нову якість і стильний характер.

🔨 - płytka ścienna / настенная плитка / настінна плитка 🌀 - płytkę podłogową / напольная плитка / плитка на підлогу

❄️ - mrozoodporna / морозостойкая / морозостійка 🏔️ - klinkier / клинкер / клинкер 📏 - kalibrowana / калиброванная плитка / калібрована



PODŁOGA / ПОЛ / ПІДЛОГА
TRAMONTO MARRONE 11x60



ПОДЛОГА / ПОЛ / ПІДЛОГА
TRAMONTO BEIGE 11x60



ЅCIANA / СТЕНА / СТИНА
TRAMONTO GRIGIO 11x60





ŚCIANA / СТЕНА / СТИНА
TRAMONTO BIANCO 11x60
TACOMA SILVER 59,7x119,7
ПОДЛОГА / ПОЛ / ПІДЛОГА
TRAMONTO BIANCO 11x60



ŚCIANA / СТЕНА / СТИНА
 PODŁOGA / ПОЛ / ПІДЛОГА
 TRAMONTO SABBIA 11x60



Tramonto bianco 11 x 60 cm
 5902510808020

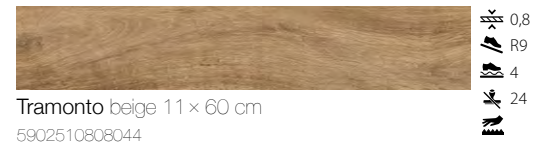

Tramonto beige 11 x 60 cm
 5902510808044



Tramonto sabbia 11 x 60 cm
 5902510808105

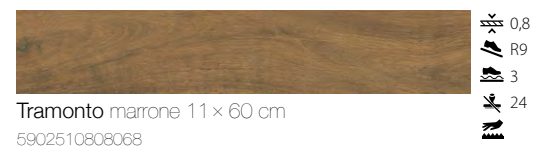

Tramonto marrone 11 x 60 cm
 5902510808068

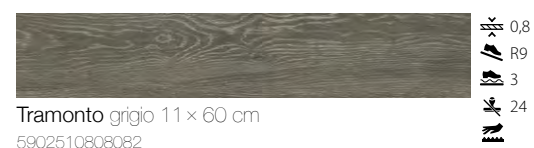
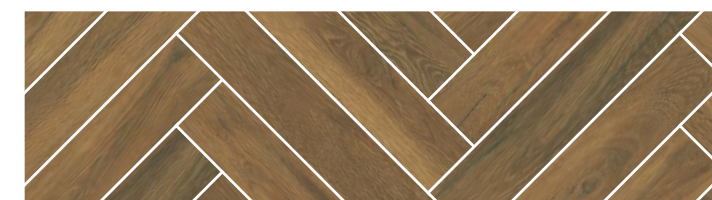

Tramonto grigio 11 x 60 cm
 5902510808082

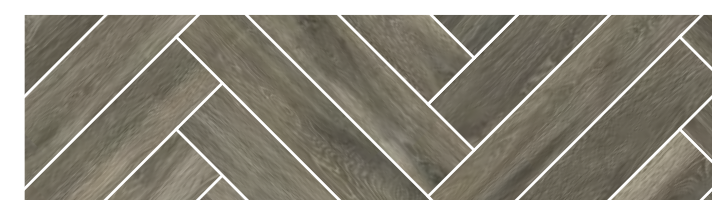

Pakowanie / Упаковка / Упаковка

Format [cm] / размеры [см] / формат [см]	11x60x0,8
sztuk w opak. / количество штук в коробке / штук в упаковке	11
m ² w opak. / м ² в коробке / м ² в упаковке	0,72
waga opak. [kg] / вес упаковки [кг] / вес упаковки [кг]	13,86

19,3 x 239,7
 19,3 x 159,7
 19,3 x 120,2



Urzekająca w swej prostocie

Чарующая в своей простоте / Чарівлива у своїй простоті

LIBERO

PL Kolekcja Libero to kwintesencja elegancji i prostoty. Połączenie unikalności drewna z wyjątkową trwałością i odpornością gresu pozwoliły stworzyć kolekcję idealną zarówno do klasycznych, ciepłych wnętrz, jak i nowoczesnych przestrzeni. Jasne tonacje sprawdzą się w minimalistycznych wnętrzach rodem z północy, ciemne pasować będą do wnętrz w stylu industrialnym.

RU Коллекция Libero – это квинтэссенция элегантности и простоты. Сочетание уникальности древесины с исключительной прочностью и стойкостью керамогранита позволило создать коллекцию, которая идеально подходит как для классических, теплых интерьеров, так и для современных пространств. Светлые тона подойдут для интерьера в духе северного минимализма, а темные для интерьера в индустриальном стиле.

UA Колекція Libero – це квінтесенція елегантності і простоти. Поєднання унікальності деревини з винятковою міцністю і стійкістю керамограніта дозволило створити колекцію, яка ідеально підходить як для класичних теплих інтер'єрів, так і для сучасних просторів. Світлі тони підійдуть для інтер'єру у дусі північного мінімалізму, а темні – для інтер'єру в індустріальному стилі.

🔨 - płytki ścienna / настенная плитка / настінна плитка
 🔨 - płytki podłogowa / напольная плитка / плитка на підлогу
 ❄️ - mrozoodporna / морозостойкая / морозостійка
🏔️ - gres / керамогранит / грес
📏 - rektyfikowana / ректифицированная / ректифікована
🎨 - podbarwiana masa / окрашенная масса / забарвлена маса



PODŁOGA / ПОЛ / ПІДЛОГА
 LIBERO MARRONE 19,3x159,7



ПОДЛОГА / ПОЛ / ПІДЛОГА
LIBERO BEIGE 19,3x159,7





ПОДЛОГА / ПОЛ / ПІДЛОГА
LIBERO SABBIA 19,3x120,2



ПОДЛОГА / ПОЛ / ПІДЛОГА
LIBERO BIANCO 19,3x120,2





Libero bianco 19,3 x 120,2 cm
5903313316194

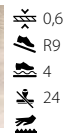

Libero bianco 19,3 x 159,7 cm
5903313316279



Libero bianco 19,3 x 239,7 cm
5903313316354



Libero beige 19,3 x 120,2 cm
5903313316217

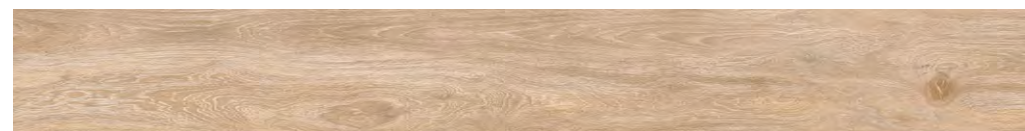

Libero beige 19,3 x 159,7 cm
5903313316293



Libero beige 19,3 x 239,7 cm
5903313316378

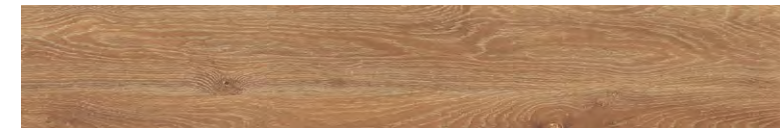

Libero sabbia 19,3 x 120,2 cm
5903313316231



Libero sabbia 19,3 x 159,7 cm
5903313316316



Libero sabbia 19,3 x 239,7 cm
5903313316392

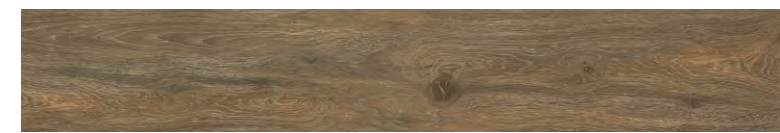

Libero marrone 19,3 x 120,2 cm
5903313316255

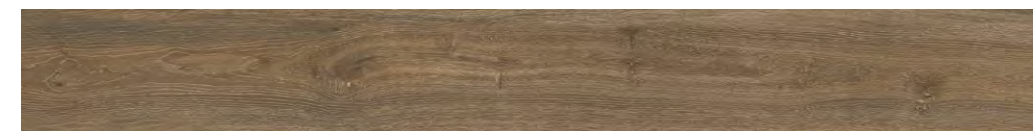
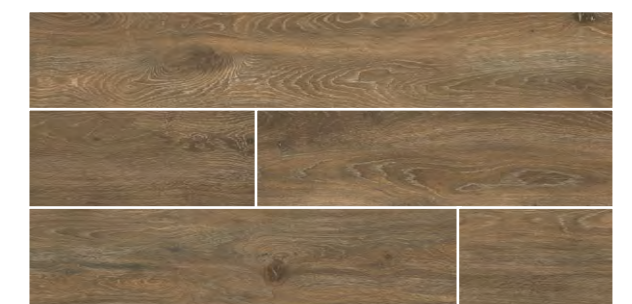
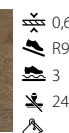

Libero marrone 19,3 x 159,7 cm
5903313316330



Libero marrone 19,3 x 239,7 cm
5903313316415

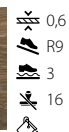

Pakowanie / Упаковка / Упаковка

Format [cm] / размеры [см] / формат [см]	19,3x239,7x0,6	19,3x159,7x0,6	19,3x120,2x0,6
sztuk w opak. / количество штук в коробке / штук в упаковке	*	6	6
m ² w opak. / м ² в коробке / м ² в упаковке	*	1,85	1,39
waga opak. [kg] / вес упаковки [кг] / вес упаковки [кг]	*	27,4	20,6

* Płytki pakowane są w skrzynię. Więcej informacji w tabeli na stronie nr 131.
Плитки упакованы в ящики. Больше информации в таблице на странице 131.
Плитка пакується в коробки. Більше інформації в таблиці на сторінці 131.

19,3 x 239,7
 19,3 x 159,7
 19,3 x 120,2



Surowa elegancja

Строгая элегантность / Строга елегантність

NICKWOOD

PL Inspiracją do stworzenia kolekcji Nickwood było piękno naturalnego drewna. Płytki o matowej powierzchni, niejednorodnej strukturze zachowują niebanalny wygląd, będąc nowoczesną interpretacją surowych desek, ze specyficznymi przetarciami charakterystycznymi dla drewna nieheblowanego. Nadadzą każdemu wnętrzu oryginalności i unikatowego efektu.

RU Источником вдохновения для создания коллекции Nickwood стала красота натурального дерева. Плитка с матовой поверхностью, неоднородной структурой сохраняет свой оригинальный вид, являясь современной интерпретацией необработанных досок, со специфическими потертостями, характерными для нестроганной древесины. Она придаст любому интерьеру оригинальность и неповторимый эффект.

UA Джерелом натхнення для створення колекції Nickwood стала краса натуральної деревини. Плитка з матовою поверхнею, неоднорідною структурою зберігає свій оригінальний вид, являючись сучасною інтерпретацією необроблених дошок, із специфічними потертостями, характерними для нестругані деревини. Ця плитка надасть будь-якому інтер'єру оригінальність і неповторний ефект.

🔨 - płytki ścienna / настенная плитка / настінна плитка
 👣 - płytki podłogowa / напольная плитка / плитка на підлогу
 ❄️ - mrozoodporna / морозостойкая / морозостійка
🏠 - gres / керамогранит / грес
 📏 - rektyfikowana / ректифицированная / ректифікована
 🎨 - podbarwiana masa / окрашенная масса / забарвлена маса



PODŁOGA / ПОЛ / ПІДЛОГА
 NICKWOOD SABBIA 19,3x159,7



PODŁOGA / ПОЛ / ПІДЛОГА
NICKWOOD BEIGE 19,3x159,7



PODŁOGA / ПОЛ / ПІДЛОГА
NICKWOOD BIANCO 19,3x120,2





ŚCIANA / СТЕНА / СТИНА
SOFTCEMENT WHITE 119,7x279,7
PODŁOGA / ПОЛ / ПІДЛОГА
NICKWOOD MARRONE 19,3x159,7





Nickwood bianco 19,3 x 120,2 cm
5903313315951



Nickwood bianco 19,3 x 159,7 cm
5903313316033



Nickwood bianco 19,3 x 239,7 cm
5903313316118



Nickwood beige 19,3 x 120,2 cm
5903313315975



Nickwood beige 19,3 x 159,7 cm
5903313316057



Nickwood beige 19,3 x 239,7 cm
5903313316132



Nickwood sabbia 19,3 x 120,2 cm
5903313315999

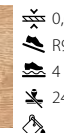

Nickwood sabbia 19,3 x 159,7 cm
5903313316071



Nickwood sabbia 19,3 x 239,7 cm
5903313316156



Nickwood marrone 19,3 x 120,2 cm
5903313316019

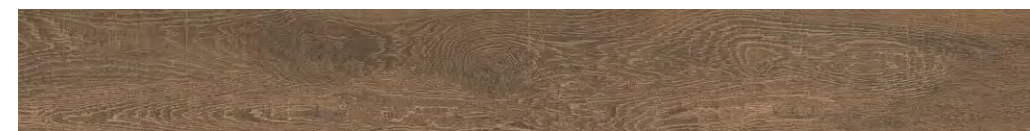
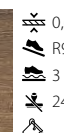

Nickwood marrone 19,3 x 159,7 cm
5903313316095

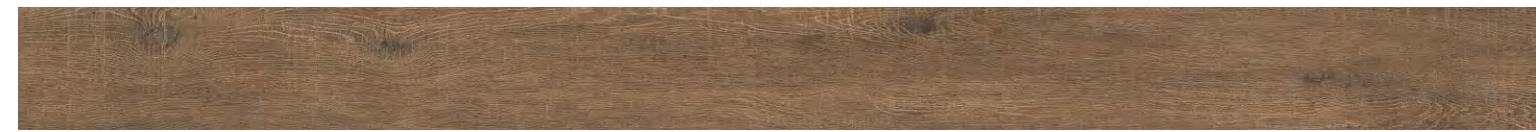
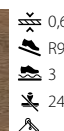

Nickwood marrone 19,3 x 239,7 cm
5903313316170



Pakowanie / Упаковка / Упаковка

Format [cm] / размеры [см] / формат [см]	19,3x239,7x0,6	19,3x159,7x0,6	19,3x120,2x0,6
sztuk w opak. / количество штук в коробке / штук в упаковке	*	6	6
m ² w opak. / м ² в коробке / м ² в упаковке	*	1,85	1,39
waga opak. [kg] / вес упаковки [кг] / вес упаковки [кг]	*	27,4	20,6

* Płytki pakowane są w skrzynię. Więcej informacji w tabeli na stronie nr 131.
Плитки упакованы в ящики. Больше информации в таблице на странице 131.
Плитка пакується в коробки. Більше інформації в таблиці на сторінці 131.

19,3x159,7
 19,3 x 120,2
 32 x 120,2/5
 29,7 x 29,7



Wszystostronna elegancja

Универсальная элегантность / Універсальна елегантність

ACERO

PL Bogata gama kolorów i ciekawa tekstura powierzchni, czynią płytki z kolekcji Acero wyjątkowym materiałem do realizacji zarówno nowoczesnych, jak i klasycznych koncepcji. Dzięki wysokiej dbałości o szczegóły i jakości wykonania stanowią doskonałą alternatywę dla tradycyjnych materiałów wykończeniowych, wprowadzając do wnętrza wiele świeżości i ciekawy efekt zaskoczenia.

RU Богатая цветовая гамма и интересная фактура поверхности делают плитку коллекции Асего уникальным материалом для создания как современных, так и классических концепций дизайна. Благодаря серьезному вниманию к деталям и качеству исполнения, они являются отличной альтернативой традиционным отделочным материалам, вносят в интерьер много свежести и дают интересный неожиданный эффект.

UA Широка гама кольорів і цікава текстура поверхні роблять плитку з колекції Асего винятковим матеріалом для створення як сучасних, так і класичних концепцій. Завдяки особливій увазі до деталей і високій якості ця плитка являє собою альтернативу традиційним декоративним матеріалам. Вона додає інтер'єру свіжості і привносить цікавий ефект несподіваності.

🔨 - płytki ścienna / настенная плитка / настінна плитка
 🔨 - płytki podłogowa / напольная плитка / плитка на підлогу
 ❄️ - mrozoodporna / морозостойкая / морозостійка
🏠 - gres / керамогранит / грес
📏 - rektyfikowana / ректифицированная / ректифікована
🎨 - podbarwiana masa / окрашенная масса / забарвлена маса



PODŁOGA / ПОЛ / ПІДЛОГА
 ACERO SABBIA 19,3x120,2



PODŁOGA / ПОЛ / ПІДЛОГА
ACERO OCHRA 19,3x120,2



PODŁOGA / ПОЛ / ПІДЛОГА
ACERO BIANCO 19,3x120,2





ПОДЛОГА / ПОЛ / ПІДЛОГА
ACERO MARRONE 19,3x120,2

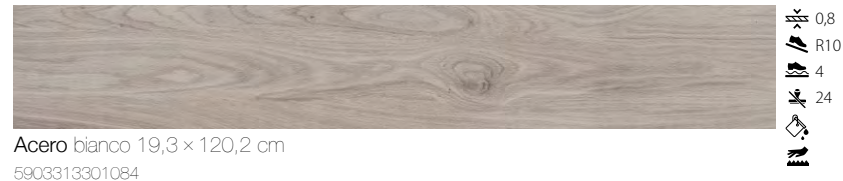

Acero bianco 19,3 x 120,2 cm
5903313301084



Mozaika / мозаика / мозаїка ▼



Acero bianco 29,7 x 29,7 cm
5903313303293



Acero bianco 19,3 x 159,7 cm
5903313314565



Stopnica v-shape / ступень v-shape / сходишка v-shape ▼



Acero bianco 32 x 120,2/5 cm
5903313314114

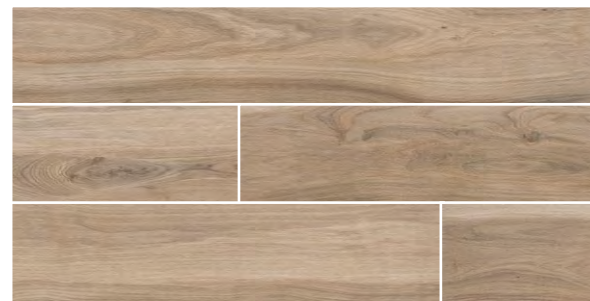

Mozaika / мозаика / мозаїка ▼



Acero sabbia 29,7 x 29,7 cm
5903313303316



Acero sabbia 19,3 x 120,2 cm
5903313301107



Acero sabbia 19,3 x 159,7 cm
5903313314589



Stopnica v-shape / ступень v-shape / сходишка v-shape ▼



Acero sabbia 32 x 120,2/5 cm
5903313314176

Mozaika / мозаика / мозаїка ▼



Acero sabbia 29,7 x 29,7 cm
5903313303316

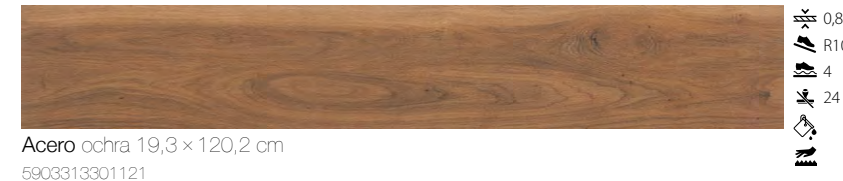

Acero ochra 19,3 x 120,2 cm
5903313301121



Mozaika / мозаика / мозаїка ▼

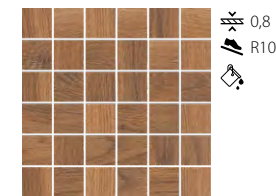

Acero ochra 29,7 x 29,7 cm
5903313303309



Acero ochra 19,3 x 159,7 cm
5903313314602

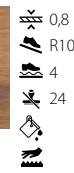

Stopnica v-shape / ступень v-shape / сходишка v-shape ▼



Acero ochra 32 x 120,2/5 cm
5903313314152

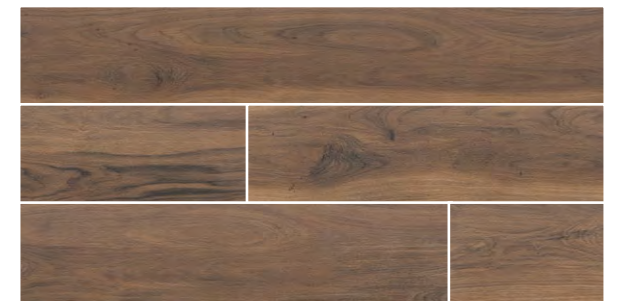

Mozaika / мозаика / мозаїка ▼



Acero ochra 29,7 x 29,7 cm
5903313303323

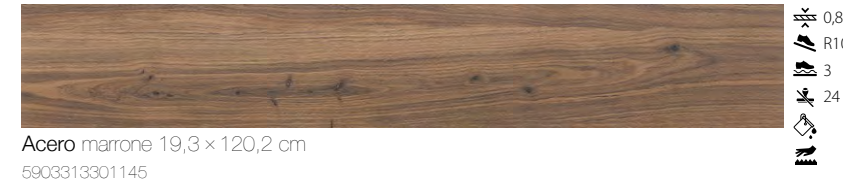

Acero marrone 19,3 x 120,2 cm
5903313301145

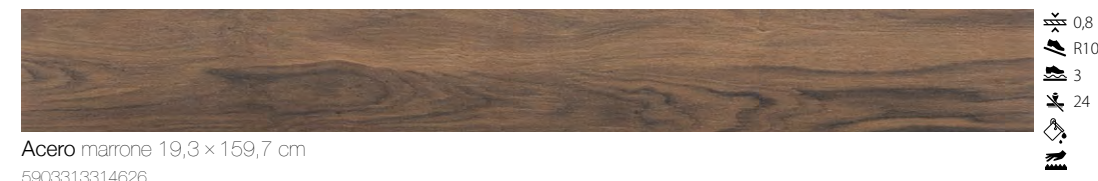

Acero marrone 19,3 x 159,7 cm
5903313314626



Stopnica v-shape / ступень v-shape / сходишка v-shape ▼



Acero marrone 32 x 120,2/5 cm
5903313314138

Pakowanie / Упаковка / Упаковка

Format [cm] / размеры [см] / формат [см]	19,3x159,7x0,8	19,3x120,2x0,8	32x120,2/5x0,8	29,7x29,7x0,8
sztuk w opak. / количество штук в коробке / штук в упаковці	5	5	2	5
m ² w opak. / м ² в коробке / м ² в упаковці	1,54	1,16	-	-
waga opak. [kg] / вес упаковки [кг] / вес упаковки [кг]	29,41	21,92	20,00	9,00

19,3x159,7
 19,3 x 120,2
 32 x 120,2/5
 29,7 x 29,7

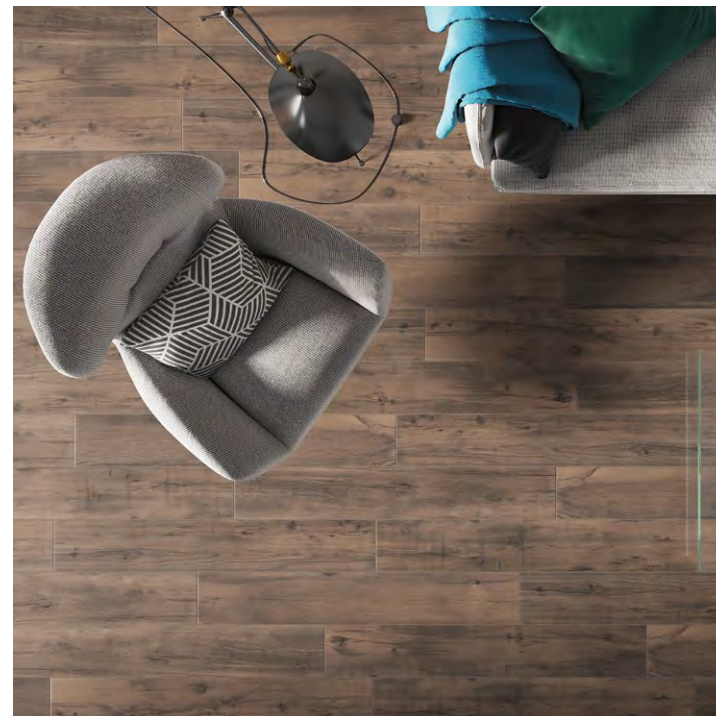

Nowoczesność z natury

Естественная современность / Сучасність і природа

TONELLA

PL Mocny rysunek drewna i wyrazista faktura to znaki rozpoznawcze tej kolekcji. Originalny design i atrakcyjna kolorystyka sprawiają, że płytki Tonella pasują zarówno do nowoczesnych, minimalistycznych przestrzeni, jak i do modnego stylu vintage.

RU Яркий рисунок древесины и выразительная фактура – вот отличительные признаки этой коллекции. Благодаря оригинальному дизайну и привлекательной цветовой гамме, плитка Tonella подходит как для современных минималистичных пространств, так и для модного стиля винтаж.

UA Виразний малюнок дерева і особлива фактура – основні характерні риси цієї колекції. Завдяки оригінальному дизайну та привабливій кольоровій гамі плитки Tonella підходить як для сучасних мінімалістичних інтер'єрів, так і для проєктів у стилі вінтаж.

🔨 - płytki ścienna / настенная плитка / настінна плитка 🪚 - płytki podłogowa / напольная плитка / плитка на підлогу ❄️ - mrozoodporna / морозостойкая / морозостійка
 🏔️ - gres / керамогранит / грес 📐 - rektyfikowana / ректифицированная / ректифікована 🎨 - podbarwiana masa / окрашенная масса / забарвлена маса



PODŁOGA / ПОЛ / ПІДЛОГА
 TONELLA BROWN 19,3x120,2



ŚCIANA / СТЕНА / СТИНА
TONELLA BEIGE 19,3x120,2
TONELLA BROWN 19,3x120,2
PODŁOGA / ПОЛ / ПІДЛОГА
TONELLA BEIGE 19,3x120,2



ПОДЛОГА / ПОЛ / ПІДЛОГА
TONELLA HONEY 19,3x120,2



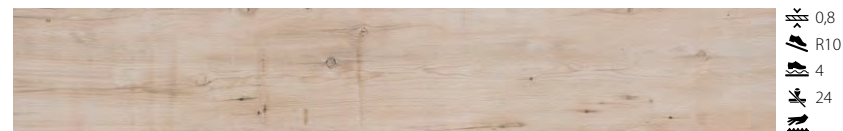

Tonella cream 19,3 x 120,2 cm
5903313301220

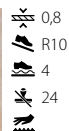

Tonella cream 19,3 x 159,7 cm
5903313314640

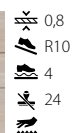

Stopnica v-shape / ступень v-shape / сходинка v-shape ▼



Tonella cream 32 x 120,2/5 cm
5903313314237

Mozaika / мозаика / мозаїка ▼



Tonella cream 29,7 x 29,7 cm
5903313303330

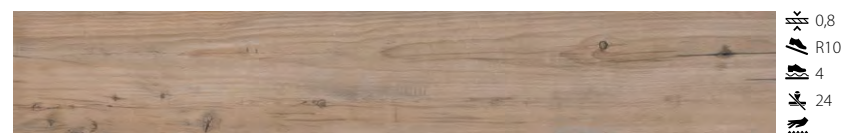
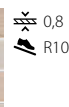

Tonella beige 19,3 x 120,2 cm
5903313301244

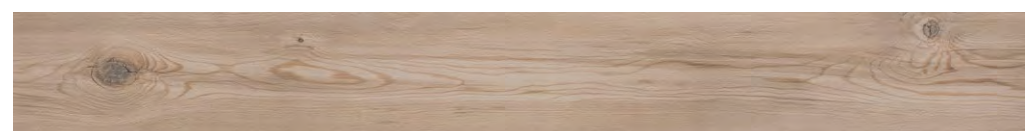
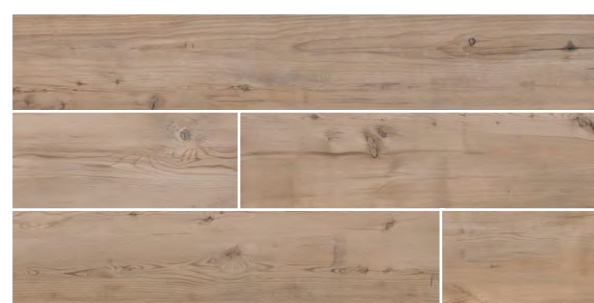
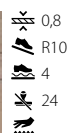

Tonella beige 19,3 x 159,7 cm
5903313314664

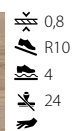

Stopnica v-shape / ступень v-shape / сходинка v-shape ▼



Tonella beige 32 x 120,2/5 cm
5903313314190

Mozaika / мозаика / мозаїка ▼

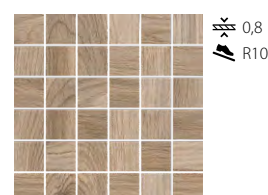

Tonella beige 29,7 x 29,7 cm
5903313303347

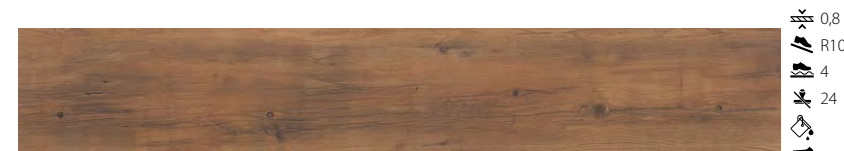
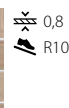

Tonella honey 19,3 x 120,2 cm
5903313301268

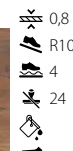

Tonella honey 19,3 x 159,7 cm
5903313314688

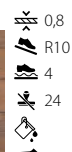

Stopnica v-shape / ступень v-shape / сходинка v-shape ▼



Tonella honey 32 x 120,2/5 cm
5903313314251

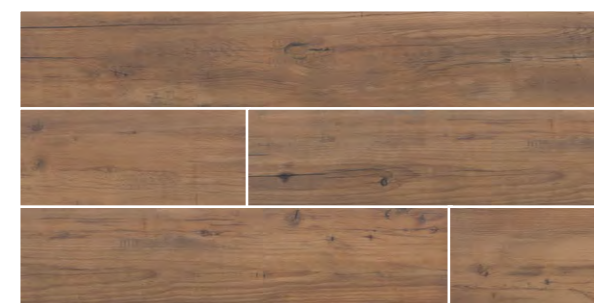

Mozaika / мозаика / мозаїка ▼



Tonella honey 29,7 x 29,7 cm
5903313303354

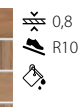

Tonella brown 19,3 x 120,2 cm
5903313301282



Tonella brown 19,3 x 159,7 cm
5903313314701

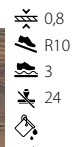

Stopnica v-shape / ступень v-shape / сходинка v-shape ▼



Tonella brown 32 x 120,2/5 cm
5903313314213

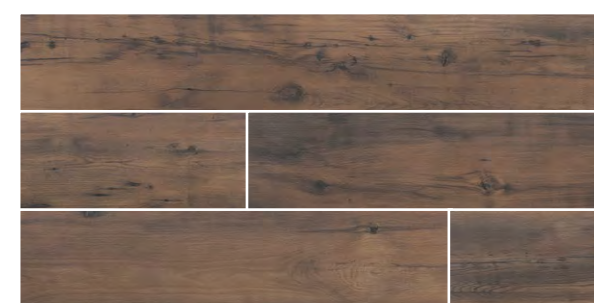

Mozaika / мозаика / мозаїка ▼



Tonella brown 29,7 x 29,7 cm
5903313303361

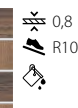

Pakowanie / Упаковка / Упаковка

Format [cm] / размеры [см] / формат [см]	19,3x159,7x0,8	19,3x120,2x0,8	32x120,2/5x0,8	29,7x29,7x0,8
sztuk w opak. / количество штук в коробке / штук в упаковці	5	5	2	5
m ² w opak. / м ² в коробке / м ² в упаковці	1,54	1,16	-	-
waga opak. [kg] / вес упаковки [кг] / вес упаковки [кг]	29,41	21,92	20,00	9,00

29,7 x 120,2
 19,3 x 120,2
 32 x 120,2/5
 29,7 x 29,7



Inspiracje naturą

Вдохновение природы / Натхнення природи

MATTINA

PL Mattina wyróżnia się pięknymi barwami oraz wyrazistym usłojeniem, które klasycznym aranżacjom nadadzą szuk i elegancję. Kolekcję uzupełnia innowacyjna stopnica V-shape, która pozwoli zaprojektować imponującą wielo-
 poziomową przestrzeń.

RU Mattina отличается красивыми цветами и чёткой слоистостью, которые придадут шик и элегантность классическому декору. Коллекцию дополняет инновационная проступь V-shape, которая позволит запроектировать впечатляющее многоуровневое пространство.

UA Mattina виділяється красивими кольорами та виразним прошаруванням, котрі класичним аранжаціям нададуть шик та елегантність. Колекція доповнена інноваційним проступом V-shape, що дозволить спроектувати вражаючий багаторівневий простір.



PODŁOGA / ПОЛ / ПІДЛОГА
 MATTINA SABBIA 29,7x120,2

👉 - płytki ścienna / настенная плитка / настінна плитка 🏠 - płytki podłogowa / напольная плитка / плитка на підлогу

🌿 - mrozoodporna / морозостойкая / морозостійка 🏔️ - gres / керамогранит / грес 📏 - rektyfikowana / ректифицированная / ректифікована



PODLÓGA / ПОЛ / ПІДЛОГА
MATTINA MARRONE 29,7x120,2 / 19,3x120,2



PODLÓGA / ПОЛ / ПІДЛОГА
MATTINA BIANCO 29,7x120,2





ŚCIANA / СТЕНА / СТІНА
MATTINA BEIGE MOZAIKA 29,7x29,7
TASSERO GRIS LAPPATO 59,7x59,7
PODŁOGA / ПОЛ / ПІДЛОГА
TASSERO GRIS LAPPATO 59,7x59,7



ŚCIANA / СТЕНА / СТІНА
MATTINA MARRONE MOZAIKA 29,7x29,7
PODŁOGA / ПОЛ / ПІДЛОГА
ACERO SABBIA 19,3x120,2



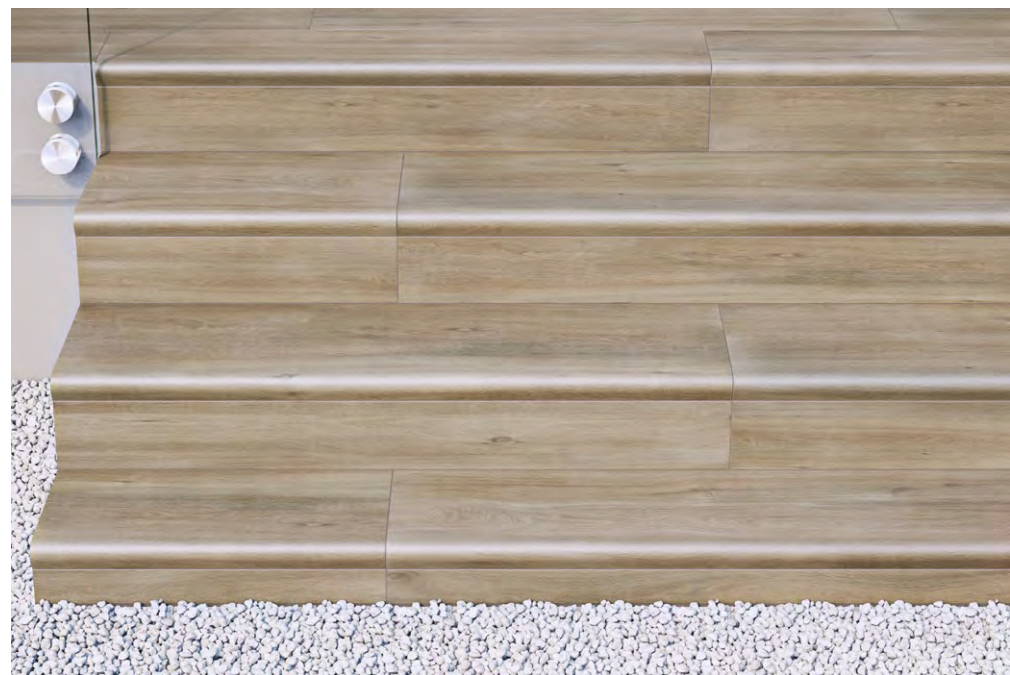

PODŁOGA / ПОЛ / ПІДЛОГА
MATTINA BEIGE 19,3x120,2
MATTINA BEIGE V-SHAPE 32x120,2



PODŁOGA / ПОЛ / ПІДЛОГА
MATTINA BEIGE 29,7x120,2





ПОДЛОГА / ПОЛ / ПІДЛОГА
MATTINA GRIGIO 19,3x120,2



ПОДЛОГА / ПОЛ / ПІДЛОГА
MATTINA BEIGE 19,3x120,2



ПОДЛОГА / ПОЛ / ПІДЛОГА
MATTINA SABBIA 29,7x120,2
MATTINA SABBIA V-SHAPE 32x120,2



Mattina sabbia 19,3 x 120,2 cm
5901779379388



Mattina R11 sabbia 19,3 x 120,2 cm
5903313304245



Mattina sabbia 29,7 x 120,2 cm
5902510801793



Mattina sabbia 29,7 x 29,7 cm
5902510806897

Stopnica v-shape / ступень v-shape / сходинка v-shape ▼



Mattina sabbia 32 x 120,2/5 cm
5902510801557

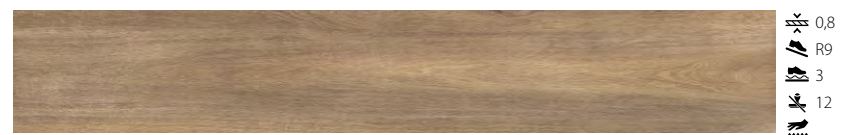

Mattina marrone 19,3 x 120,2 cm
5901779379425

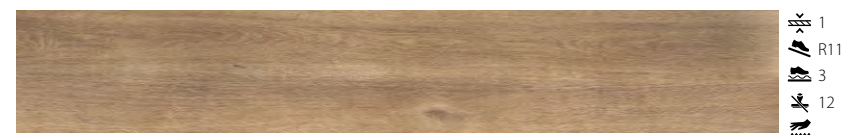

Mattina R11 marrone 19,3 x 120,2 cm
5903313304283



Mattina marrone 29,7 x 120,2 cm
5902510801830



Mattina marrone 29,7 x 29,7 cm
5902510806927

Stopnica v-shape / ступень v-shape / сходинка v-shape ▼



Mattina marrone 32 x 120,2/5 cm
5902510801571

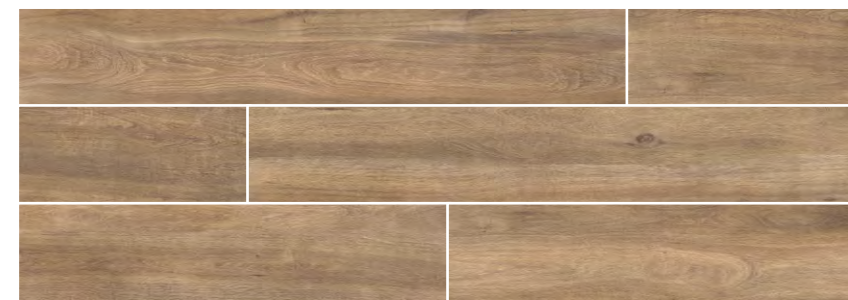

ПОДЛОГА / ПОЛ / ПІДЛОГА
MATTINA GRIGIO 29,7x120,2

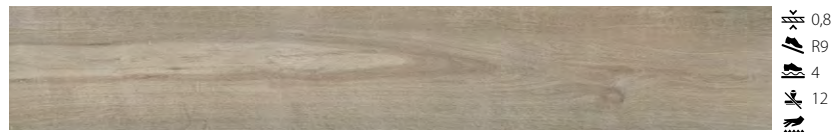

Mattina grigio 19,3 x 120,2 cm
5901779379401

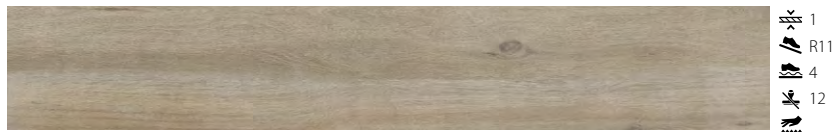
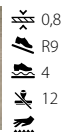

Mattina R11 grigio 19,3 x 120,2 cm
5903313304269

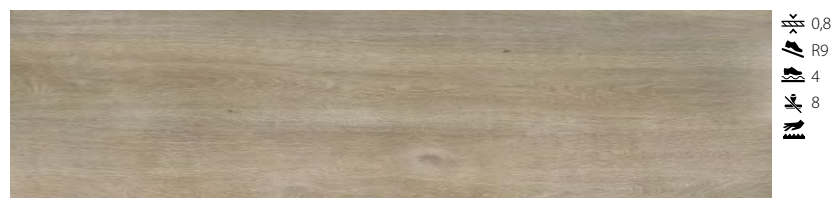

Mattina grigio 29,7 x 120,2 cm
5902510801816



Mozaika / мозаика / мозаїка ▼



Mattina grigio 29,7 x 29,7 cm
5902510800903



Stopnica v-shape / ступень v-shape / сходи́нка v-shape ▼



Mattina grigio 32 x 120,2/5 cm
5902510801717

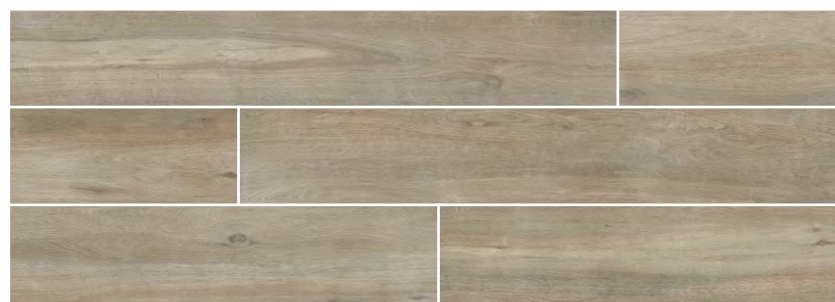

Mattina beige 19,3 x 120,2 cm
5901779379364

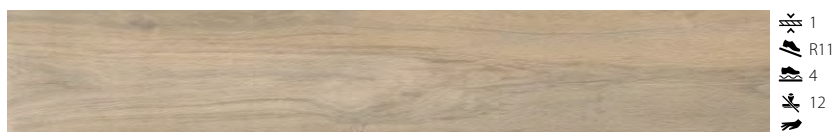
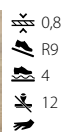

Mattina R11 beige 19,3 x 120,2 cm
5903313304221

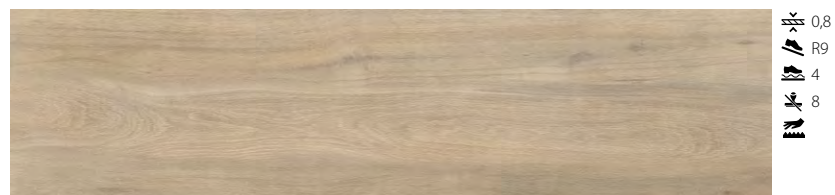
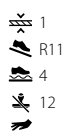

Mattina beige 29,7 x 120,2 cm
5902510801779



Mozaika / мозаика / мозаїка ▼



Mattina beige 29,7 x 29,7 cm
5902510806880



Stopnica v-shape / ступень v-shape / сходи́нка v-shape ▼



Mattina beige 32 x 120,2/5 cm
5902510801694

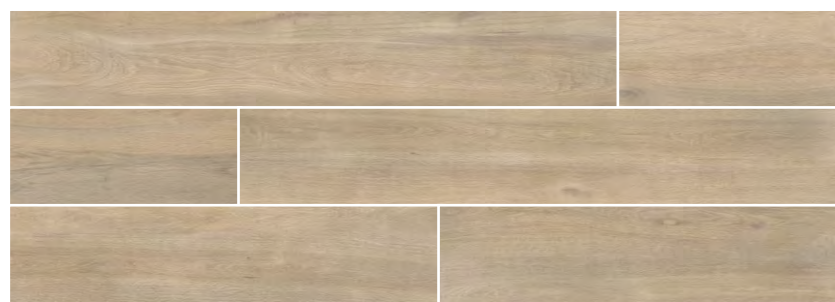

Mattina bianco 19,3 x 120,2 cm
5901779379449

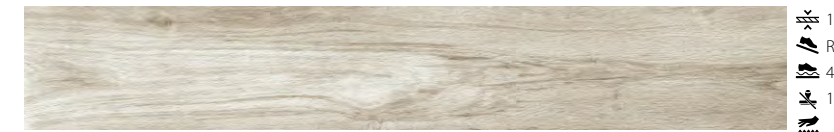
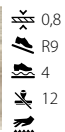

Mattina R11 bianco 19,3 x 120,2 cm
5903313304306

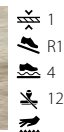

Mattina bianco 29,7 x 120,2 cm
5902510801854



Mozaika / мозаика / мозаїка ▼



Mattina bianco 29,7 x 29,7 cm
5902510800910



Stopnica v-shape / ступень v-shape / сходи́нка v-shape ▼



Mattina bianco 32 x 120,2/5 cm
5902510801595



Pakowanie / Упаковка / Упаковка

Format [cm] / размеры [см] / формат [см]	29,7x120,2x0,8	19,3x120,2x1	19,3x120,2x0,8	32x120,2/5x1	32x120,2/5x0,8	29,7x29,7x0,8
sztuk w opak. / количество штук в коробке / штук в упаковці	4	6	5	2	2	5
m ² w opak. / м ² в коробке / м ² в упаковці	1,43	1,39	1,16	-	-	-
waga opak. [kg] / вес упаковки [кг] / вес упаковки [кг]	26,70	30,60	21,92	20,00	20,00	7,20

- grubość płytki / толщина плитки / товщина плитки - antypoślizgowość / противоскольжение / протиковзка - klasa ścieralności / класс истираемости / клас стійкості до стирання

- liczba twarzy / разнообразие графики / кількість лицьових сторін - powierzchnia strukturalna / структурированная поверхность / структурна поверхня

19,3 x 120,2
32 x 120,2/5
29,7 x 29,7



Tradycja i nowoczesność

Традиция и современность / Традиція і сучасність

CORTONE

PL Cortone to propozycja dla tych, którzy pragną połączyć tradycję z nowoczesnością. Płytki ułożone klasycznie będą wymarzoną tłem dla eleganckich mebli oraz stopowananych dekoracyjnych dodatków.

RU Cortone – это предложение для тех, кто хочет совместить традиции с современностью. Классически уложенная плитка станет идеальным фоном для элегантной мебели и неброских декоративных аксессуаров.

UA Cortone – це пропозиція для тих, хто хоче поєднати традицію з сучасністю. Плитка з класичною укладкою стане ідеальним фоном для елегантних меблів і непомітних декоративних аксесуарів.

🔨 - płytki ścienna / настенная плитка / настінна плитка 🪵 - płytki podłogowa / напольная плитка / плитка на підлогу

🌿 - mrozooodporna / морозостойкая / морозостійка 🏔️ - gres / керамогранит / грес 📏 - rektyfikowana / ректифицированная / ректифікована



ПОДЛОГА / ПОЛ / ПІДЛОГА
CORTONE CREMA 19,3x120,2



ПОДЛОГА / ПОЛ / ПІДЛОГА
CORTONE MARRONE 19,7x120,2





ΠΟΔΛΟΓΑ / ПОЛ / ПІДЛОГА
CORTONE MARRONE 19,3x120,2

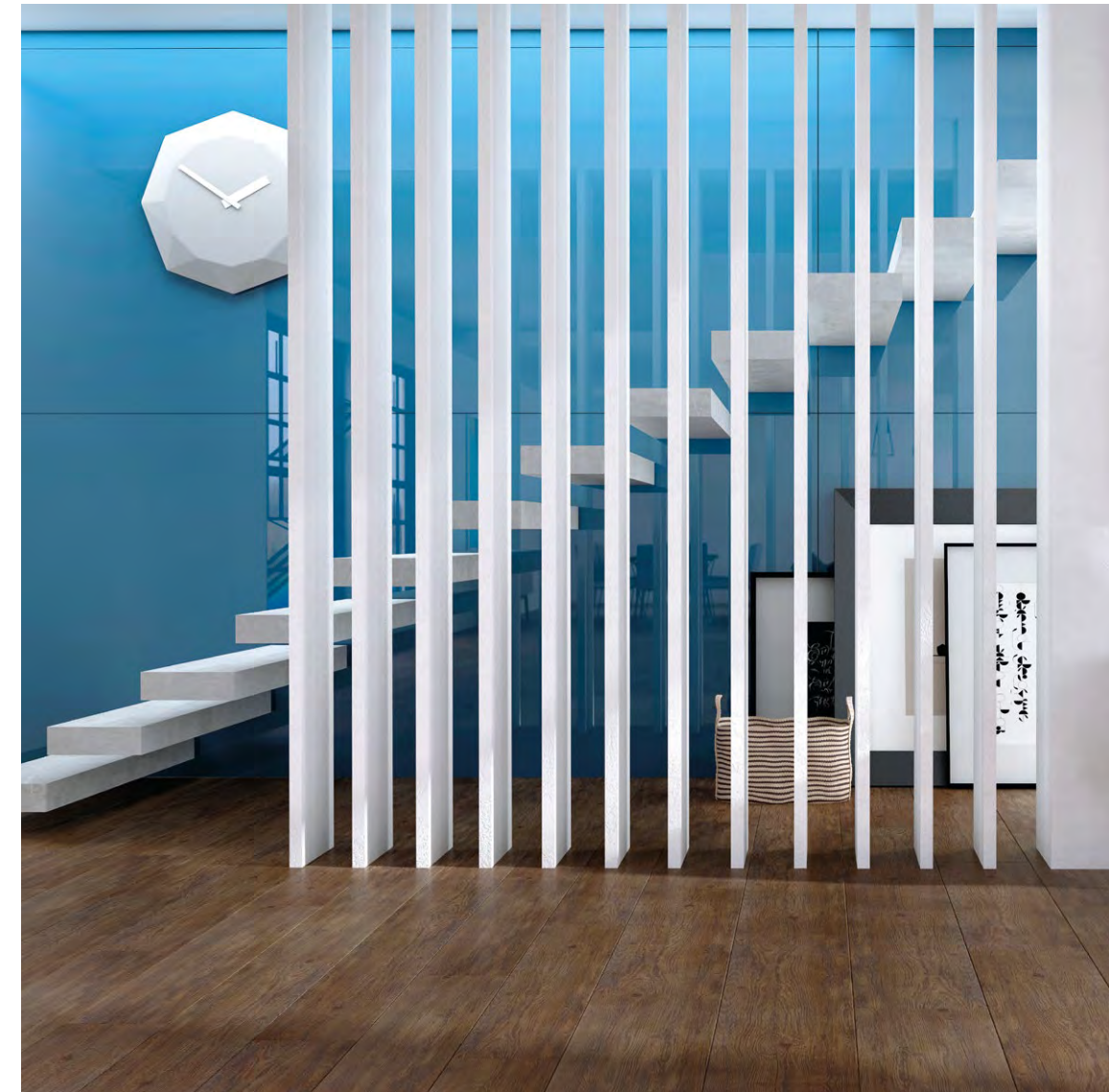



ŚCIANA / СТЕНА / СТІНА
CORTONE MARRONE MOZAİKA 29,7x29,7
PODŁOGA / ПОЛ / ПІДЛОГА
MONTEGO DUST 79,7x79,7



ПОДЛОГА / ПОЛ / ПІДЛОГА
CORTONE CREMA 19.3x120.2
CORTONE CREMA V-SHAPE 32x120.2



Cortone crema 19,3 × 120,2 cm
5901779379463

Stopnica v-shape / ступень v-shape / сходишка v-shape ▼



Cortone crema 32 × 120,2/5 cm
5902510801618

Mozaika / мозаика / мозаїка ▼



Cortone crema 29,7 × 29,7 cm
5902510807016



Cortone marrone 19,3 × 120,2 cm
5901779379500

Stopnica v-shape / ступень v-shape / сходишка v-shape ▼



Cortone marrone 32 × 120,2/5 cm
5902510801755

Mozaika / мозаика / мозаїка ▼



Cortone marrone 29,7 × 29,7 cm
5902510807030



Cortone grigio 19,3 × 120,2 cm
5901779379487

Stopnica v-shape / ступень v-shape / сходишка v-shape ▼



Cortone grigio 32 × 120,2/5 cm
5902510801731

Mozaika / мозаика / мозаїка ▼

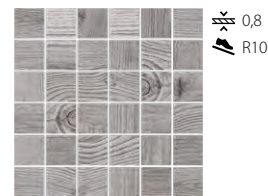

Cortone grigio 29,7 × 29,7 cm
5902510807023



Pakowanie / Упаковка / Упаковка

Format [cm] / размеры [см] / формат [см]	19,3x120,2x0,8	32x120,2/5x0,8	29,7x29,7x0,8
sztuk w opak. / количество штук в коробке / штук в упаковке	5	2	5
m ² w opak. / м ² в коробке / м ² в упаковке	1,16	-	-
waga opak. [kg] / вес упаковки [кг] / вес упаковки [кг]	21,92	20,00	7,20



V-SHAPE

Плитка V-shape / Плитки V-shape

PL Płytki V-shape – stopnice z kapinosem, produkujemy innowacyjną metodą podwójnego wypału, co powoduje, że są one jeszcze bardziej wytrzymałe na czynniki zewnętrzne. Dodatkowo wzmocniliśmy odporność strategicznych miejsc dzięki specjalnemu kompozytowi, który wypełnia płytkę od strony montażowej. Linia V-shape to uzupełnienie naszej oferty płytek podłogowych.

RU Плитка V-shape – ступень с капиносом мы изготавливаем инновационным методом двойного обжига, благодаря чему она становится еще более стойкой к воздействию внешних факторов. Кроме того, мы усилили прочность стратегически мест, благодаря специальному композиту, который заполняет плитку с монтажной стороны. Линия V-shape является дополнением к нашему ассортименту классической плитки.

UA Плитка V-shape – ступень с капиносом мы изготавливаем инновационным методом двойного обжига, благодаря чему она становится еще более стойкой к воздействию внешних факторов. Кроме того, мы усилили прочность стратегически мест, благодаря специальному композиту, который заполняет плитку с монтажной стороны. Линия V-shape является дополнением к нашему ассортименту классической плитки.

INSTRUKCJA UPROSZCZONA

Краткая инструкция / Скорочена інструкція

PL Zanim zaczniemy układać stopnice z kapinosem, należy pamiętać o odpowiedniej konstrukcji podłoża i wykonaniu wszystkich warstw podkładowych i izolacyjnych. Nasze produkty należy układać używając specjalnych materiałów o wysokich parametrach technicznych. Powinny to być przede wszystkim elastyczne masy klejące do płytek mrozoodpornych, masy trwale plastyczne do szczelin dylatacyjnych i elastyczne fugi. Szczególnie dotyczy to ułożeń na zewnątrz.

Spełnienie zaleceń wykonawczych i materiałowych gwarantuje wieloletnie i bezawaryjne użytkowanie. Przypomnijmy, że nasze produkty można stosować zarówno na schody lub tarasy zadaszone, jak i odkryte. Powierzchnie te są narażone na opady atmosferyczne, skoki temperatur i naciski mechaniczne.

Nasze płytki, przy prawidłowym montażu gwarantują bezpieczne użytkowanie, zarówno schodów, jak i tarasów.

RU Прежде чем начать укладывать плитку для проступней с капиносом, следует помнить о соответствующей конструкции основания и выполнении всех грунтовочных и изоляционных слоев. Нашу продукцию следует укладывать с помощью специальных материалов с высокими техническими параметрами. Это должны быть прежде всего эластичные клеевые массы для морозостойкой плитки, эластичные герметики для деформационных и эластичных швов. Особенно это касается наружной укладки.

Соблюдения рекомендаций в области выполнения и материалов гарантирует многолетнюю и надёжную эксплуатацию. Напомним, что наши изделия можно использовать как для крытых, так и открытых лестниц и террас. Эти поверхности подвергаются воздействию осадков, перепадам температур и механическому давлению.

Наша плитка при правильном монтаже гарантирует безопасную эксплуатацию, как лестниц, так и террас.

UA Перш ніж розпочати укладання сходової плитки з капиносом необхідно пам'ятати про відповідну конструкцію поверхні і нанесення всіх шарів ґрунтовки та ізоляції. Наші продукти необхідно укласти при використанні спеціальних матеріалів з високими технічними параметрами. Це повинні бути перш за все еластичні клейові маси для морозостійкої плитки, стійкі пластичні маси для щілин між плитками та еластичні затирки. Це особливо стосується зовнішнього укладання.

Дотримання рекомендацій щодо виконання та матеріалів гарантує довготривале та надійне користування. Нагадаємо, що нашу продукцію можна використовувати для сходів як на критих, так і відкритих терасах. Ці поверхні піддаються впливу атмосферних опадів, коливань температури та механічного натиску.

Наша плитка при правильному монтажу гарантує безпечне користування, як сходами, так і терасами.

01



PL Odpowiednie przygotowanie podłoża

Wymagania – podłoże powinno być równe, nośne, suche, wolne od zabrudzeń. W celu poprawienia przyczepności może okazać się konieczne gruntowanie (szczególnie istotne przy powierzchniach chłonnych). W przypadku zastosowań zewnętrznych ważna jest również skuteczna izolacja przeciwwilgociowa. Najkorzystniejsze jest zastosowanie systemowego rozwiązania jednego z producentów chemii budowlanej.

RU Соответствующая подготовка основания

Требования – основание должно быть ровное, несущее, сухое и чистое. Для улучшения несущей способности может возникнуть необходимость в грунтовке (особенно важная для впитывающего основания). При наружной отделке необходима эффективная влагостойкая изоляция. Самые удобные – это системные решения одного производителя строительной химии.

UA Відповідна підготовка поверхні

Вимоги – поверхня повинна бути рівною, стабільною, сухою, незабрудненою. Для покращення зчеплення може бути необхідним нанесення ґрунтовки (особливо важливо при поглинаючих поверхнях). В разі використання назовні важливою є також ефективна вологоізоляція. Найбільш доцільним є використання системного рішення одного з виробників будівельної хімії.

02



PL Klejenie

Na przygotowane podłoże należy nanieść klej go płytek. Zalecany typ kleju musi zaliczać się do kategorii min. C2, o podwyższonych parametrach przyczepności i elastyczności. Należy również pamiętać o wykonaniu min. 2% spadku w kierunku odpływu wody, jest to szczególnie ważny parametr w przypadku zastosowań zewnętrznych. Zaprawę klejową należy kłaść taką metodą, aby zapewnić 100% powierzchni przylegania smarując zarówno podłoże jak i płytkę.

RU Приклеивание

На подготовленное основание необходимо нанести клей для плитки. Рекомендуется клей минимум категории C2, с улучшенными параметрами несущей способности и эластичности. Необходимо также помнить о наклоне мин. 2% в направлении стока воды, что является особенно важным параметром в случае наружной отделки. Клеевой раствор необходимо наносить таким образом, чтобы обеспечить 100% прилегания поверхностей, смазывая как основание, так и плитку.

UA Нанесення клею

На підготовлену поверхню необхідно нанести клей для плитки. Рекомендований тип клею повинен належати до категорії міні. C2, з підвищеними параметрами зчеплення та еластичності. Необхідно також пам'ятати про нанесення клею з нахилом міні. 2% в напрямку дренажу води, це є особливо важливим моментом у випадку використання назовні. Клейовий розчин необхідно наносити таким чином, щоб забезпечити 100% поверхні прилягання, наносючи клей як на поверхню, так і на плитку.

03

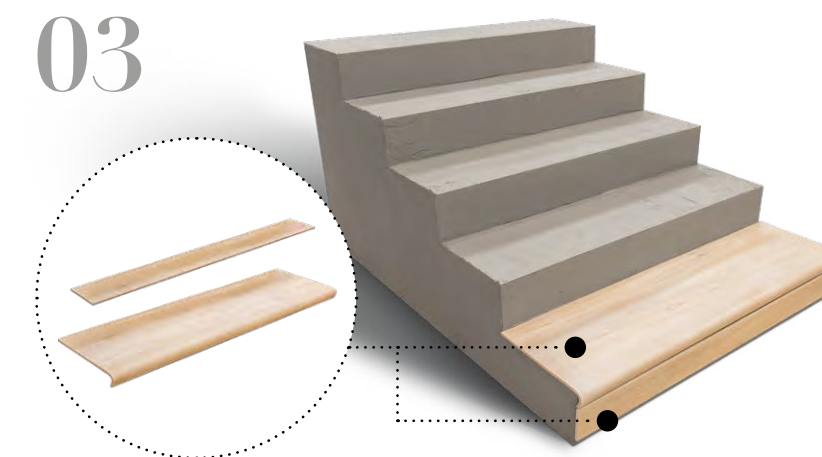

PL Przycięte i dopasowane elementy

Przygotować podstopnicę (odpowiednio przyciętą z płytki bazowej). Przy zgięciu stopnicy (na krawędzi stopnia) należy zastosować trwale elastyczny materiał jednakowej grubości 2-5 mm. Patrz rys. 4.

RU Подрезанные и подогнанные элементы

Подготовить плитку и соответственно подрезанный из базовой плитки подступенок. На сгибах ступени (по краям ступеньки) необходимо использовать постоянно эластично-пластичный материал одинаковой толщины 2-5 мм. См. рис. 4.

UA Вирізані та допасовані елементи

Підготувати підсходинки (відповідно вирізані з базової плитки). На згині плитку сходинки (на краю сходинки) необхідно наносити стійкий еластичний матеріал рівномірною товщиною 2-5 мм. Див. рис. 4.

04



PL Masa trwaleplastyczna

Trwale elastyczny materiał – np. masa poliuretanowa do wypełniania szczelin dylatacyjnych, niweluje ewentualne siły-ruchy, które powstają w wyniku rozszerzalności termicznej różnych materiałów budowlanych.

RU Постоянно эластично-пластичная масса

Постоянно эластично-пластичный материал – напр. полиуретановая масса для затирки дилатационных швов, нивелирует возможную силу перемещения в результате теплового расширения различных строительных материалов.

UA Стіжка пластична маса

Стіжкий пластичний матеріал, наприклад, поліуретанова маса для заповнення щілин між плитками, нівелює можливі сили – рухи, які виникають в результаті термічного розширення різних будівельних матеріалів.

05

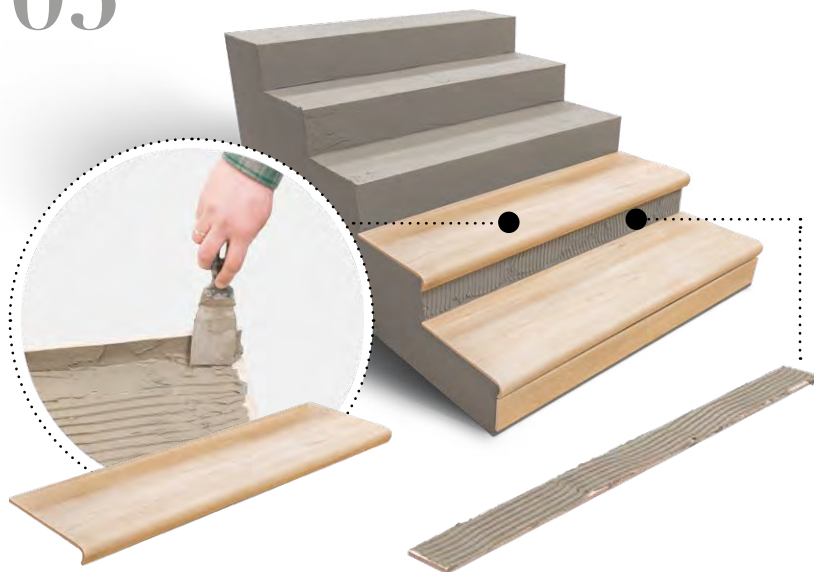

PL Zalecenia montażowe i kolejność

Zarówno płytka stopnicowa jak i podstopnica powinny być przesmarmowane klejem. Konieczne jest również dokładne wypełnienie klejem zagłębienia noska stopnicy, przed jej przyklejeniem. Zalecana kolejność montażu to 1 – płytka stopnicowa, 2 – podstopnica.

RU Рекомендации по установке и порядок действий

Как плитку ступени, так и подступенка необходимо смазать клеем. Необходимо также тщательно заполнить клеем сгибы выступа ступеньки перед ее поклейкой. Рекомендуемая очередность укладки: 1 – плитка на ступени, 2 – подступенок.

UA Рекомендації та порядок монтажу

Клей необхідно нанести як на сходинку, так і підсходинку. Необхідно також ретельно заповнити клеем закруглення краю сходинки, перед її приклеюванням. Рекомендований порядок монтажу – це 1 – сходинка, 2 – підсходинка.

06

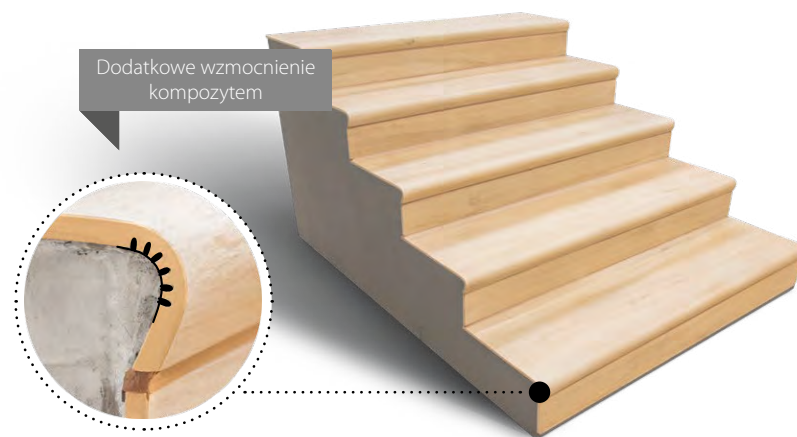

Дополнительное усиление композитом / Додаткове зміцнення композитом.

PL Fugowanie

Powyższe czynności należy powtórzyć przy montażu kolejnych stopnic. Po całkowitym związaniu-wyschnięciu zaprawy klejowej należy rozpocząć fugowanie. Zalecane fugi elastyczne o szerokości min. 5 mm.

RU Затирка швов

Вышеуказанные действия необходимо повторить при монтаже следующих ступенек. Если клеевой раствор схватился (высох), можно приступить к затирке швов. Рекомендуется эластичная затирка для швов шириной мин. 5 мм.

UA Нанесення затирки

Вищезазначені дії необхідно повторити при монтажу наступних сходинок. Після повного затвердіння – висихання клейового розчину, необхідно розпочати наносити затирку. Рекомендується еластична затирка з мінімальною шириною 5 мм.

WYMIARY I PAKOWANIE

Размеры и упаковка / Розміри і упаковка

	wymiary (cm) размеры (см) / розміри (см)	liczba sztuk w pudełku количество штук в коробке / кількість штук в коробці	m ² w pudełku в коробке (m ²) / m ² в коробці	waga opakowania (kg) вес упаковки (кг) / вага упаковки (кг)	m ² / szt. na palecie на поддоне (m ² / шт.) / а піддоні (m ² / шт.)	liczba pudełek na palecie количество коробок на поддоне / кількість коробок на піддоні	waga palety (kg) вес поддона (кг) / вага піддону (кг)	mrozoodporność морозостойкость / морозостійка
PŁYTKI KALIBROWANE КАЛИБРОВАННАЯ ПЛИТКА / КАЛБРОВАНА ПЛИТКА	11x60x0,8	11	0,72	13,86	57,6	80	1108	✓
	17,5x80x0,8	10	1,40	27,00	67,20	48	1296	
PŁYTKI REKTYFIKOWANE РЕКТИФИЦИРОВАННАЯ ПЛИТКА / РЕКТИФІКОВАНА ПЛИТКА	19,3x120,2x0,6	6	1,39	20,60	66,72	48	988	✓
	19,3x120,2x0,8	5	1,16	21,92	55,68	48	1052	
	19,3x120,2x1	6	1,39	30,60	50,04	36	1101	
	29,7x120,2x0,8	4	1,43	26,70	57,20	40	1068	
	19,3x159,7x0,6	6	1,85	27,40	59,20	32	876	
	19,3x159,7x0,8	5	1,54	29,41	49,28	32	941	
25,7x159,7x0,8	4	1,64	31,32	59,04	36	1128		
STOPNICE СХОДИНКА / СТУПЕНЬКА	29,7x120,2x0,8	2	—	12,80	68 szt. / шт.	34	435	✓
STOPNICA V-SHAPE СТУПЕНЬ V-SHAPE / ПЛИТКА ДЛЯ СХІДЦІВ V-SHAPE	32x120,2/5x0,8	2	—	20,00	32 szt. / шт.	16	320	✓
MOZAİKA МОЗАІКА / МОЗАІКА	29,7x29,7x0,8	5	—	9,00	240 szt. / шт.	48	432	✓

	wymiary (cm) размеры (см) / розміри (см)	liczba sztuk w skrzyni штук на паллете / кількість на палеті	m ² w skrzyni m ² на паллете / m ² на палеті	waga skrzyni (kg) вес паллеты (кг) / вага палети (кг)	wymiary skrzyni (mm) размеры паллеты (мм) / розміри на палеті (мм)	mrozoodporność морозостойкость / морозостійка
PŁYTKI REKTYFIKOWANE РЕКТИФИЦИРОВАННАЯ ПЛИТКА / РЕКТИФІКОВАНА ПЛИТКА	19,3x239,7x0,6	150	69	1120	2600x1300x380	✓

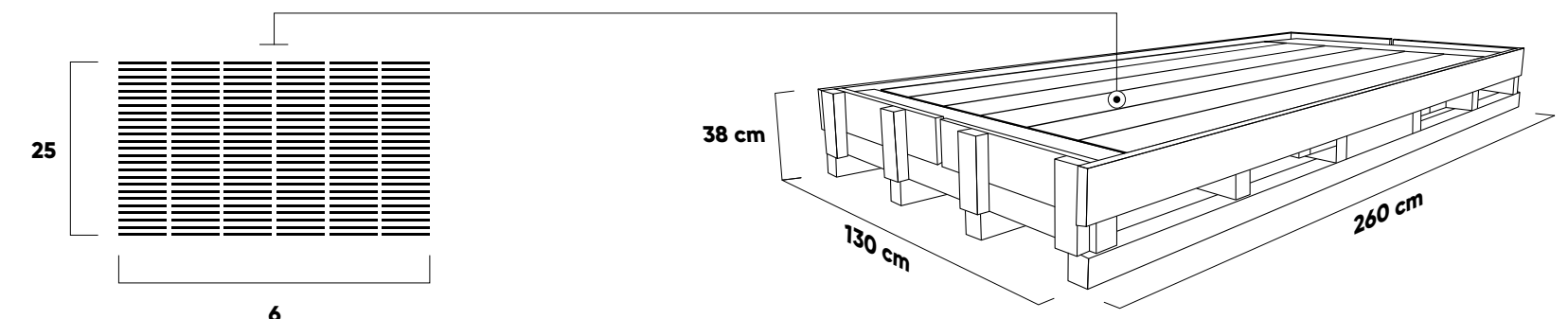

WŁAŚCIWOŚCI TECHNICZNE I NORMY

Wartości według normy

PN EN 14411:2013-04 ANNEX H ORAZ DEKLAROWANE – KLINKIER

PN EN 14411:2013-04 ANNEX G ORAZ DEKLAROWANE – GRES

WYMIAR I PŁASKOŚĆ POWIERZCHNI		WYMIAR NOMINALNY N	
		7 cm ≤ N < 15	N ≥ 15 cm
badania wg PN-EN ISO 10545-2	długość	± 0,9 mm	± 0,6% i max ± 2,0 mm
	szerokość	± 0,9 mm	± 0,6% i max ± 2,0 mm
	grubość	± 0,5 mm	± 5% i max ± 0,5 mm
	odchylenie od kąta prostego	± 0,75 mm	± 0,5% i max ± 2,0 mm
	płaskość powierzchni	± 0,75 mm	± 0,5% i max ± 2,0 mm

	WŁAŚCIWOŚCI FIZYCZNE	PN – EN 14411:2013-04 ZAŁ. H oraz deklarowane		PN – EN 14411:2013-04 ZAŁ. G oraz deklarowane	
		WYMAGANIA	ŚREDNIA WARTOŚĆ UZYSKIWANA	WYMAGANIA	ŚREDNIA WARTOŚĆ UZYSKIWANA
	Nasiąkliwość wodna, badania wg PN-EN ISO 10545-3	0,5% < E ≤ 3%	0,5% < E ≤ 2,6%	E ≤ 0,5%	0,05% – 0,10%
	Siła łamiąca, badania wg PN-EN ISO 10545-4	dla grubości < 7,5 mm – ≥ 700 N dla grubości ≥ 7,5 mm – ≥ 1100 N	850 N 2000 N	dla grubości < 7,5 mm – ≥ 700 N dla grubości ≥ 7,5 mm – ≥ 1300 N	1300-1500 N 2000-2200 N
	Wytrzymałość na zginanie, badania wg PN-EN ISO 10545-4	> 30 N/mm ²	≥ 38 N/mm ²	> 35 N/mm ²	40-50 N/mm ²
	Odporność na ścieranie, badania wg PN-EN ISO 10545-7	wg deklaracji producenta	kl. 3 – 4	wg deklaracji producenta	kl. 3 – 5
	Mrozoodporność, badania wg PN-EN ISO 10545-12	wymagana	odporne	wymagana	odporne
	Odporność chemiczna, badania PN-EN ISO 10545-13, – na kwasy i zasady o słabym stężeniu – na kwasy i zasady o mocnym stężeniu – na środki domowego użytku / sole do basenów	wg klasyfikacji producenta – min. B	– LA – HA – A	– wg klasyfikacji producenta – min. B	– LA – HA – A
	Antypoślizgowość, badania wg DIN 51130 + procedury uzupełniające	wg deklaracji producenta	powierzchnia gładka i rustykalna – R9 – R10	wg deklaracji producenta	powierzchnia gładka i rustykalna – R9 – R11
	Uwalnianie ołowiu i kadmu PN-EN ISO 10545-15	wymaga dyrektywy Komisji 2005/31/WE ≤ 0,2 mg/litr dot. ołowiu ≤ 0,02 mg/litr dot. kadmu	Pb ołów < 0,1 mg/dm ³ Cd kadm < 0,02 mg/dm ³	wymaga dyrektywy Komisji 2005/31/WE ≤ 0,2 mg/litr dot. ołowiu ≤ 0,02 mg/litr dot. kadmu	Pb ołów < 0,1 mg/dm ³ Cd kadm < 0,02 mg/dm ³
	Promieniotwórczość naturalna, wg instrukcji ITB 455/2010	brak wymagań	poniżej dopuszczalnych wartości	brak wymagań	poniżej dopuszczalnych wartości
	Odporność na płamienie, badania wg PN-EN ISO 10545-14	min. 3 kl.	kl. 5	min. 3 kl. (GL)	kl. 5
	Odporność na pęknięcia włoskowate, badania wg PN-EN ISO 10545-11	wymagana	odporna	wymagana	odporna
	Odporność na szok termiczny, badania wg PN-EN ISO 10545-9	wymagana	odporna	wymagana	odporna

ТЕХНИЧЕСКИЕ ХАРАКТЕРИСТИКИ И НОРМЫ / ТЕХНІЧНІ ПАРАМЕТРИ ТА СТАНДАРТИ

ЗНАЧЕНИЯ ПО СТАНДАРТУ PN – EN 14411 ПРИЛ. Н И ЗАЯВЛЕННЫЕ – КЛИНКЕР

ЗНАЧЕННЯ ЗА СТАНДАРТОМ PN EN 14411:2013-04 ANNEX H І ЗАДЕКЛАРОВАНІ – КЛІНКЕР













РАЗМЕР И ПЛОСКОСТНОСТЬ ПОВЕРХНОСТИ / РОЗМІР ТА ПЛОСКІСТЬ ПОВЕРХНІ		НОМИНАЛЬНЫЙ РАЗМЕР N / НОМІНАЛЬНИЙ РОЗМІР N	
		7 cm ≤ N < 15	N ≥ 15 cm
испытания согласно PN-EN ISO 10545-2 / дослідження згідно зі стандартом PN-EN ISO 10545-2	длина / довжина	± 0,9 мм	± 0,6% i max ± 2,0 мм
	ширина / ширина	± 0,9 мм	± 0,6% i max ± 2,0 мм
	толщина / товщина	± 0,5 мм	± 5% i max ± 0,5 мм
	отклонение от прямого угла / відхилення від прямого кута	± 0,75 мм	± 0,5% i max ± 2,0 мм
	плоскостность поверхности / плоскість поверхні	± 0,75 мм	± 0,5% i max ± 2,0 мм

	ФИЗИЧЕСКИЕ СВОЙСТВА / ФІЗИЧНІ ПАРАМЕТРИ	ТРЕБОВАНИЯ / ВИМОГИ	СРЕДНЕЕ ПОЛУЧЕННОЕ ЗНАЧЕНИЕ / СЕРЕДНЄ ОТРИМУВАНЕ ЗНАЧЕННЯ
	Водопоглощение испытания согласно PN-EN ISO 10545-3 / Водопоглинання, дослідження згідно зі стандартом PN-EN ISO 10545-3	0,5% < E ≤ 3%	0,5% < E ≤ 2,6%
	Прочность на разрыв испытания согласно PN-EN ISO 10545-4 / Руйнівна сила, дослідження згідно зі стандартом PN-EN ISO 10545-4	для толщины / для товщини < 7,5 мм - ≥ 700 Н для толщины / для товщини ≥ 7,5 мм - ≥ 1100 Н	850 Н 2000 Н
	Прочность на изгиб испытания согласно PN-EN ISO 10545-4 / Міцність на згинання, дослідження згідно зі стандартом PN-EN ISO 10545-4	> 30 Н/мм ²	≥ 38 Н/мм ²
	Устойчивость к истиранию испытания согласно PN-EN ISO 10545-7 / Стійкість до стирання, дослідження згідно зі стандартом PN-EN ISO 10545-7	согласно декларации производителя / згідно з декларацією виробника	клас 3 – 4
	Морозостойкость испытания согласно PN-EN ISO 10545-12 / Морозостійкість, дослідження згідно зі стандартом PN-EN ISO 10545-12	требуемая / необхідна	устойчивы / стійка
	Химическая стойкость испытания по PN-EN ISO 10545-13 – к кислотам и щелочам слабой концентрации – к кислотам и щелочам сильной концентрации – к бытовым средствам/солям для бассейнов / Хімічна стійкість, дослідження згідно зі стандартом PN-EN ISO 10545-13, – до дії кислот і солей малої концентрації, до дії кислот і солей сильної концентрації, до дії побутових хімічних речовин / солей для плавальних басейнів	согласно классификации производителя – мин. B / – згідно класифікації виробника – мин. B	– LA – HA – A
	Противоскользящие характеристики испытания в соответствии с DIN 51130 + дополнительные процедуры / Стійкість до ковзання, дослідження згідно зі стандартом DIN 51130 + додаткові процедури	согласно декларации производителя / згідно з декларацією виробника	гладкая поверхность и рустикальная – R9 – R10 / гладка поверхня і поверхня у рустикальному стилі – R9 – R10
	Выделение свинца и кадмия PN-EN ISO 10545-15 / Вивільнення свинцю і кадмію PN-EN ISO 10545-15	требования директивы Комиссии 2005/31/ЕС ≤ 0,2 мг/л для свинца ≤ 0,02 мг/л для кадмия / вимагає Директиви Комісії 2005/31/ЕС ≤ 0,2 мг/літр щодо свинцю ≤ 0,02 мг/літр щодо кадмію	свинцю < 0,1 мг/дм ³ кадмію < 0,02 мг/дм ³
	Естественная радиоактивность ITB 455/2010 / Природна радіоактивність, згідно з інструкцією ITB 455/2010	нет требований / немає вимог	poniżej dopuszczalnych wartości / нижче допустимих значень
	Стойкость к загрязнению PN-EN ISO 10545-14 / Стійкість до забруднень, дослідження згідно зі стандартом PN-EN ISO 10545-14	мин. 3 кл (GL) / мин. 3 кл. (GL)	клас 5
	Устойчивость к капиллярным трещинам, исследования согласно стандарту PN-EN ISO 10545-11 / Стійкість до капілярних тріщин, дослідження згідно зі стандартом PN-EN ISO 10545-11	требуемая / необхідна	устойчивы / стійка
	Устойчивость к перепаду температур, исследования согласно стандарту PN-EN ISO 10545-9 / Стійкість до перепаду температур, дослідження згідно зі стандартом PN-EN ISO 10545-9	требуемая / необхідна	устойчивы / стійка

ТЕХНИЧЕСКИЕ ХАРАКТЕРИСТИКИ И НОРМЫ / ТЕХНІЧНІ ПАРАМЕТРИ ТА СТАНДАРТИ

ЗНАЧЕНИЯ ПО СТАНДАРТУ PN – EN 14411 ПРИЛ. G И ЗАЯВЛЕННЫЕ – КЕРАМОГРАНИТ
 ЗНАЧЕННЯ ЗА СТАНДАРТОМ PN EN 14411:2013-04 ANNEX G І ЗАДЕКЛАРОВАНІ – ГРЕС

	РАЗМЕР И ПЛОСКОСТНОСТЬ ПОВЕРХНОСТИ / РОЗМІР ТА ПЛОСКІСТЬ ПОВЕРХНІ	НОМИНАЛЬНЫЙ РАЗМЕР N / НОМІНАЛЬНИЙ РОЗМІР N	
		7 см ≤ N < 15	N ≥ 15 см
испытания согласно PN-EN ISO 10545-2 / дослідження згідно зі стандартом PN-EN ISO 10545-2	длина / довжина	± 0,9 мм	± 0,6% і max ± 2,0 мм
	ширина / ширина	± 0,9 мм	± 0,6% і max ± 2,0 мм
	толщина / товщина	± 0,5 мм	± 5% і max ± 0,5 мм
	отклонение от прямого угла / відхилення від прямого кута	± 0,75 мм	± 0,5% і max ± 2,0 мм
	плоскостность поверхности / плоскість поверхні	± 0,75 мм	± 0,5% і max ± 2,0 мм

	ФИЗИЧЕСКИЕ СВОЙСТВА / ФІЗИЧНІ ПАРАМЕТРИ	ТРЕБОВАНИЯ / ВИМОГИ	СРЕДНЕЕ ПОЛУЧЕННОЕ ЗНАЧЕНИЕ / СЕРЕДНЄ ОТРИМУВАНЕ ЗНАЧЕННЯ
	Водопоглощение испытания согласно PN-EN ISO 10545-3 / Водопоглинання, дослідження згідно зі стандартом PN-EN ISO 10545-3	E ≤ 0,5%	0,05% – 0,10%
	Прочность на разрыв испытания согласно PN-EN ISO 10545-4 / Руйнівна сила, дослідження згідно зі стандартом PN-EN ISO 10545-4	для толщины / для товщини < 7,5 мм - ≥ 700 Н для толщины / для товщини ≥ 7,5 мм – ≥ 1300 Н	1300-1500 Н 2000-2200 Н
	Прочность на изгиб испытания согласно PN-EN ISO 10545-4 / Міцність на згинання, дослідження згідно зі стандартом PN-EN ISO 10545-4	> 35 Н/мм ²	40-50 Н/мм ²
	Устойчивость к истиранию испытания согласно PN-EN ISO 10545-7 / Стійкість до стирання, дослідження згідно зі стандартом PN-EN ISO 10545-7	согласно декларации производителя / згідно з декларацією виробника	клас 3 – 5
	Морозостойкость испытания согласно PN-EN ISO 10545-12 / Морозостійкість, дослідження згідно зі стандартом PN-EN ISO 10545-12	требуемая / необхідна	устойчивы / стійка
	Химическая стойкость испытания по PN-EN ISO 10545-13 – к кислотам и щелочам слабой концентрации – к кислотам и щелочам сильной концентрации – к бытовым средствам/солям для бассейнов / Хімічна стійкість, дослідження згідно зі стандартом PN-EN ISO 10545-13, – до дії кислот і солей малої концентрації, до дії кислот і солей сильної концентрації, до дії побутових хімічних речовин / солей для плавальних басейнів	согласно классификации производителя – мин. B / – згідно класифікації виробника – мин. B	– LA – HA – A
	Противоскользящие характеристики испытания в соответствии с DIN 51130 + дополнительные процедуры / Стійкість до ковзання, дослідження згідно зі стандартом DIN 51130 + додаткові процедури	согласно декларации производителя / згідно з декларацією виробника	гладкая поверхность и рустикальная – R9 – R11 / гладка поверхня і поверхня у рустикальному стилі – R9 – R11
	Выделение свинца и кадмия PN-EN ISO 10545-15 / Вивільнення свинцю і кадмію PN-EN ISO 10545-15	требования директивы Комиссии 2005/31/EC ≤ 0,2 мг/л для свинца ≤ 0,02 мг/л для кадмия / вимагає Директиви Комісії 2005/31/EC ≤ 0,2 мг/літр щодо свинцю ≤ 0,02 мг/літр щодо кадмію	свинцю < 0,1 мг/дм ³ кадмію < 0,02 мг/дм ³
	Естественная радиоактивность ИТВ 455/2010 / Природна радіоактивність, згідно з інструкцією ИТВ 455/2010	нет требований / немає вимог	poniżej dopuszczalnych wartości / нижче допустимих значень
	Стойкость к загрязнению PN-EN ISO 10545-14 / Стійкість до забруднень, дослідження згідно зі стандартом PN-EN ISO 10545-14	мин. 3 кл (GL) / мін. 3 кл. (GL)	клас 5
	Устойчивость к капиллярным трещинам, исследования согласно стандарту PN-EN ISO 10545-11 / Стійкість до капілярних тріщин, дослідження згідно зі стандартом PN-EN ISO 10545-11	требуемая / необхідна	устойчивы / стійка
	Устойчивость к перепаду температур, исследования согласно стандарту PN-EN ISO 10545-9 / Стійкість до перепаду температур, дослідження згідно зі стандартом PN-EN ISO 10545-9	требуемая / необхідна	устойчивы / стійка

Niniejszy katalog nie stanowi oferty w rozumieniu przepisów Kodeksu Cywilnego. Rzeczywisty wygląd płytek może odbiegać od produktów prezentowanych na zdjęciach.

Wszystkie prawa zastrzeżone © CERRAD Sp. z o.o. 2023.

POSIADANE CERTYFIKATY: Atest Higieniczny; zgodność z normą PN-EN 14411:2013-04; na znak bezpieczeństwa  ; EN ISO 9001; EN ISO 14001.

Następujący katalog nie jest komercyjnym предложением в понимании Гражданского кодекса. Реальный внешний вид плитки может отличаться от представленного на фотографиях.

Все права защищены © CERRAD Sp. z o.o. 2023.

ИМЕЮЩИЕСЯ СЕРТИФИКАТЫ: Atest Higieniczny; соответствие стандарту PN-EN 14411:2013-04; на знак безопасности  ; EN ISO 9001; EN ISO 14001.

Dаний каталог не є комерційною пропозицією у розумінні положень Цивільного кодексу Польщі. Фактичний вигляд плитки може відрізнятися від товарів, представлених на фотографіях.

Всі права захищені © CERRAD Sp. z o.o. 2023.

ОТРИМАНІ СЕРТИФІКАТИ: Atest Higieniczny; відповідність стандарту PN-EN 14411: 2013-04; на знак безпеки  ; EN ISO 9001; EN ISO 14001.

ОФІЦІЙНИЙ ДИЛЕР

PLITKASHOP

Магазин плитки, мозаїки та декору

www.plitkashop.com.ua

0 800 215 712

ОФІС ТА ШОУРУМ

м. Київ, Стратегічне шосе, 11