

PL / RU / UA

ULTIME
CERRAD

120x280

PŁYTKI WIELKIEGO
FORMATU

/ плитка большого формата
/ широкоформатна плитка

ULTIME CERRAD | PL / RU / UA

ULTIME
CERRAD



SPIS TREŚCI

/ СОДЕРЖАНИЕ / ЗМІСТ

POZNAJ ULTIME

/ ЗНАКОМТЕСЬ С ULTIME / ПОЗНАЙОМТЕСЬ З ULTIME

2

KOLEKCJE

/ КОЛЛЕКЦИИ / КОЛЕКЦІЇ

CONCRETE	4
SOFTCEMENT	20
STATUARIO NUOVO	38
CALACATTA GOLD	46
CALACATTA WHITE	54
MARQUINA NERO	64
MARQUINA GOLD	72
ONIX BLUE	82
ONIX WHITE	88
MASTERSTONE	94
TACOMA	114

WŁAŚCIWOŚCI

/ ОСОБЕННОСТИ / ВЛАСТИВОСТІ

134

U L T I M E
CERRAD

Nadszedł czas aranżacji

WIELKIEGO FORMATU!

/ Пришло время для декора большого формата! / Настав час дизайнів великого формату!

PL

Революційна серія wielkoformatowych slabów gresowych o grubości 6 mm i formacie 120 x 280 cm od Cerrad.

Ultime to linia dedykowana najbardziej luksusowym przestrzeniom. Wszystko po to, abyś mógł uzyskać efekt jednolitej powierzchni eleganckiego marmuru, wyszukanego kamienia i betonu w Twojej przestrzeni. Wielkoformatowe kolekcje to wspaniałe rozwiązanie dla tych, którzy cenią wolność kompozycyjną nieograniczoną wielkością płytek.

Przyciągaj wzrok i wprowadź do przestrzeni nutę elegancji i wielkowiejskiego szyku.

Niech w Twoich wnętrzach zagości design wielkiego formatu!

RU

Революційна серія крупноформатных керамогранитных плиток толщиной 6 мм и форматом 120 x 280 см от Cerrad.

Ultime – это продуктовая линейка, посвященная самым элитным интерьерам. Все для того, чтобы вы могли добиться в интерьере эффекта однородной поверхности из элегантного мрамора, изысканного камня и бетона. Широкоформатные коллекции – это отличное решение для тех, кто ценит свободу композиции, не ограниченную размером плитки.

Привлекайте внимание и внесите в пространство нотку элегантности и роскоши мегаполиса.

Вам понравится широкоформатный дизайн в интерьере!

UA

Революційна серія великоформатного керамограніту товщиною 6 мм і форматом 120 x 280 см від Cerrad.

Ultime – це лінійка присвячена найбільш розкішнішим просторам. Все це для того, щоб ви могли досягти ефекту однорідної поверхні елегантного мрамору, витонченого каменю та бетону у вашому просторі. Великоформатні колекції – це чудове рішення для тих, хто цінує свободу композиції завдяки безмежному розміру плитки.

Приверніть увагу і внесіть у простір нотку елегантності та шикарності великого міста.

Нехай у ваших інтер'єрах з'явиться дизайн великого формату!



NOWY WYMIAR ELEGANCJI

Kolekcja / КОЛЛЕКЦИЯ / КОЛЕКЦІЯ

CONCRETEНовое измерение элегантности
/ Новий вимір елегантності

PL

Kolekcja Concrete to synonim nowoczesności i elegancji, która z powodzeniem stworzy minimalistyczne wnętrze w klimacie 'total look', ale również futurystyczną aranżację z mocnym, barwnym akcentem w tle. Proponowana w czterech wersjach kolorystycznych linia stanowi propozycję dla wnętrz utrzymanych w każdej stylistyce, będąc wysublimowanym tłem dla pięknych form mebli i dodatków.

RU

Коллекция Concrete является синонимом современности и элегантности, с помощью которой вы успешно создадите минималистический интерьер в стиле «total look», а также футуристическое оформление на фоне сильного цветового акцента. Коллекция, предлагаемая в четырех цветовых вариантах, представляет собой предложение для интерьеров любого стиля, являясь прекрасным фоном для красивых форм мебели и аксессуаров.

UA

Коллекція Concrete - це синонім сучасності та елегантності, що з успіхом створить мінімалістичний інтер'єр у стилі „total look”, а також футуристичне аранжування на фоні сильного кольорового акценту. Лінійка, яку представляють чотири кольорові варіанти, пропонується для інтер'єрів оформлених у будь-якому стилі як вишуканий фон для красивих форм меблів та аксесуарів.

KOLORY / Цвета / Кольори

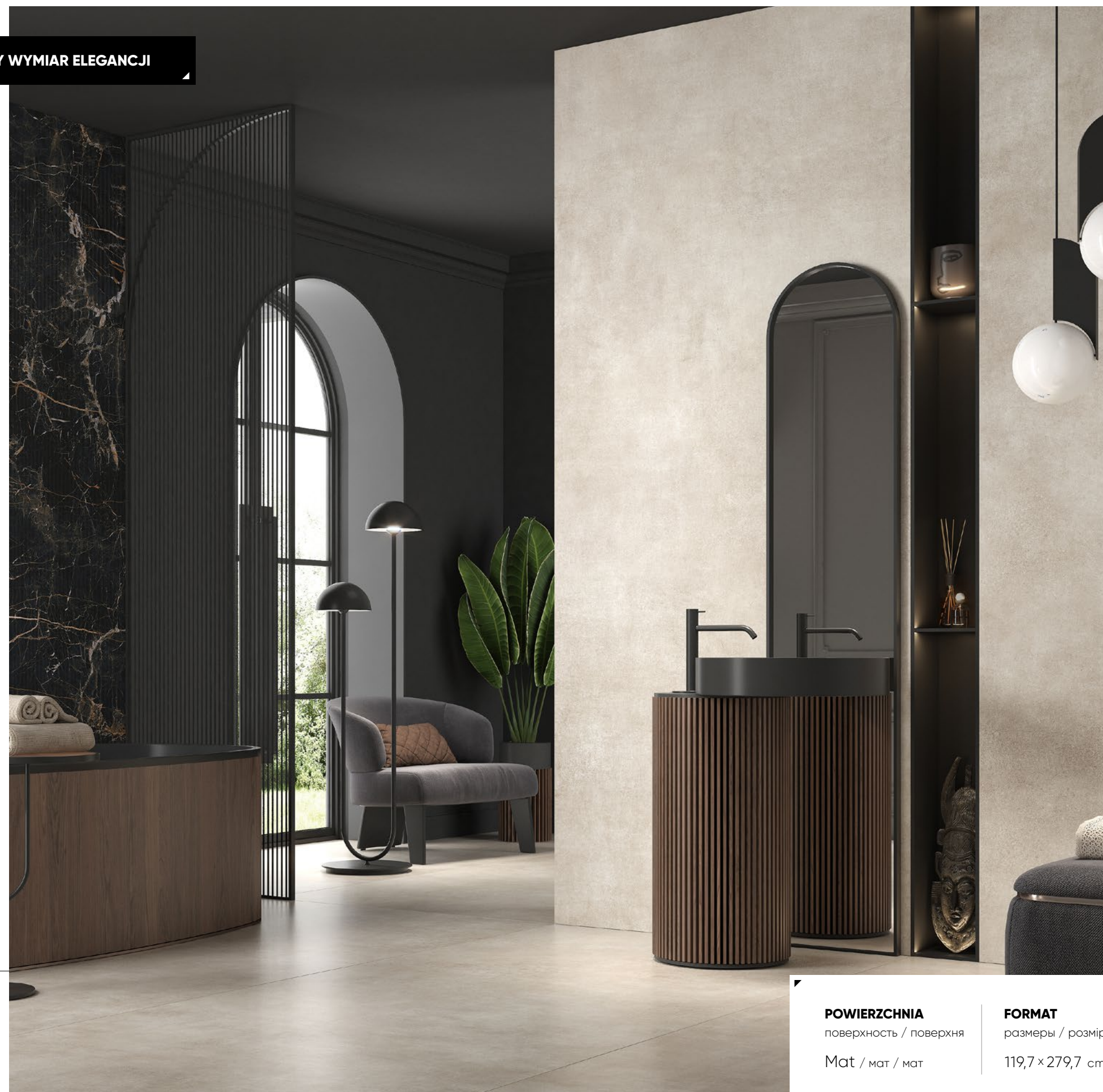

POWIERZCHNIA
поверхність / поверхня
Mat / мат / мат

FORMAT
размеры / розміри
119,7 × 279,7 cm



Concrete beige 120x280



/ beige

Dzięki chłodnej i minimalistycznej postaci płytek imitujących beton dodasz wyjątkowego wyrazu swojej autorskiej aranżacji w duchu nowoczesnych trendów wnętrzarskich.

Благодаря холодной и минималистичной форме плитки, имитирующей бетон, вы придадите своему авторскому оформлению неповторимую выразительность в духе современных тенденций дизайна интерьера.

Завдяки прохолодній і мінімалістичній формі плитки, що імітує бетон, ви додасте унікальний вираз у свій авторський дизайн в дусі сучасних інтер'єрних тенденцій.

Concrete gris 120x280

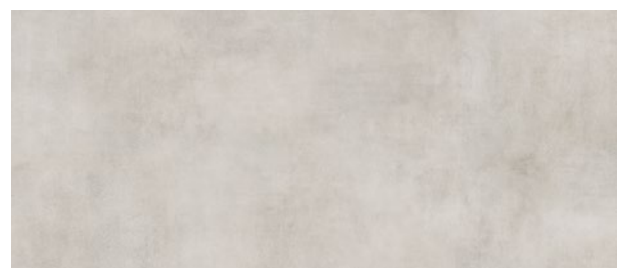

/ gris

W przeciwieństwie do tradycyjnego betonu, który z czasem ulega eksploatacji, płytki gresowe nie wymagają impregnacji. Idealnie prezentują się na podłogach i ścianach łazienki, salonu czy sypialni.

В отличие от традиционного бетона, который со временем изнашивается, керамогранитные плитки не требуют пропитки. Они идеально смотрятся на полу и стенах ванной комнаты, гостиной или спальни.

На відміну від традиційного бетону, який з часом зношується, керамогранітна плитка не потребує просочення. Вона чудово виглядає на підлогах і стінах ванної кімнати, вітальні або спальні.





Concrete anthracite 120x280



/ anthracite

Jednolite powierzchnie z płytkami z kolekcji Concrete można zestawzić z akcentami czerni, grafitu oraz chromu, co doda całości wyrazistego sznytu. Szarości stworzą tło, które potęguje poczucie przestrzoności.

Однородные поверхности с плиткой из коллекции Concrete можно сочетать с акцентами черного, графитового и хромированного цветов, которые придадут особый штрих. Серые оттенки создадут фон, усиливающий ощущение пространства.

Рівномірні поверхні з плитками з колекції Concrete можна поєднати з акцентами чорного, графіту та хрому, що додасть інтер'єру вишукану елегантність. Сірі відтінки створюють фон, який підсилює відчуття простору.

Concrete gris

mat / MAT / MAT

5903313324922

119,7×279,7

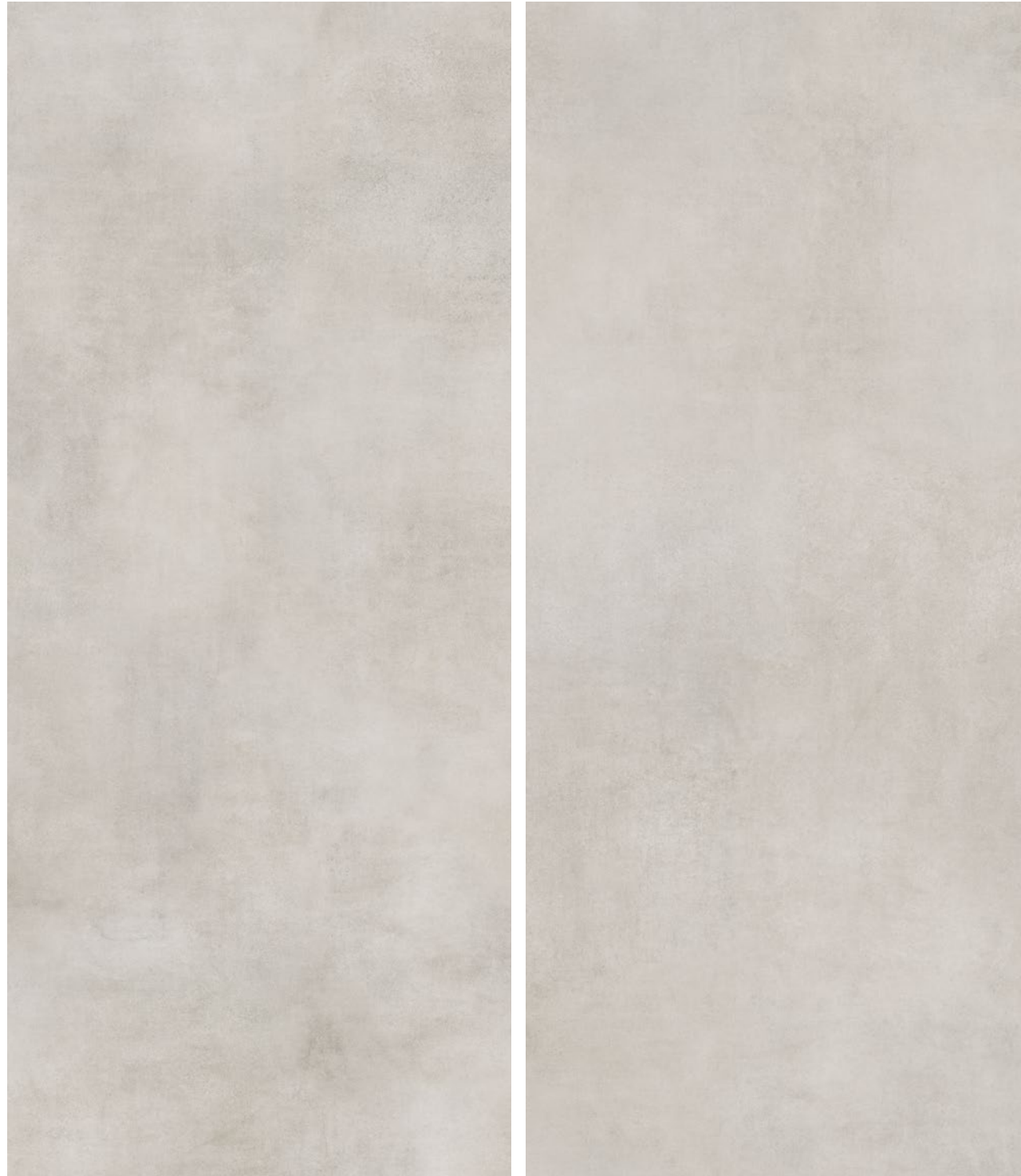





-  - grubość płytki / толщина плитки / товщина плитки
-  R10 - antypoślizgowość / противоскольжение / протиковзка
-  - płytka podłogowa / напольная плитка / плитка на підлогу
-  - liczba twarzy / разнообразие графики / кількість лицьових сторін
-  - płytka ścienna / настенная плитка / настінна плит

R10 | PEI ●●●●

4 0,6 cm



-  - powierzchnia matowa / матова поверхня / матовая поверхность
-  - rektyfikowana / ректифицированная / ректифікована
-  - podbarwiana masa / подкрашенная масса / забарвлена маса
-  - mrozoodporna / морозостойкая / морозостійка





Concrete beige

mat / MAT / MAT

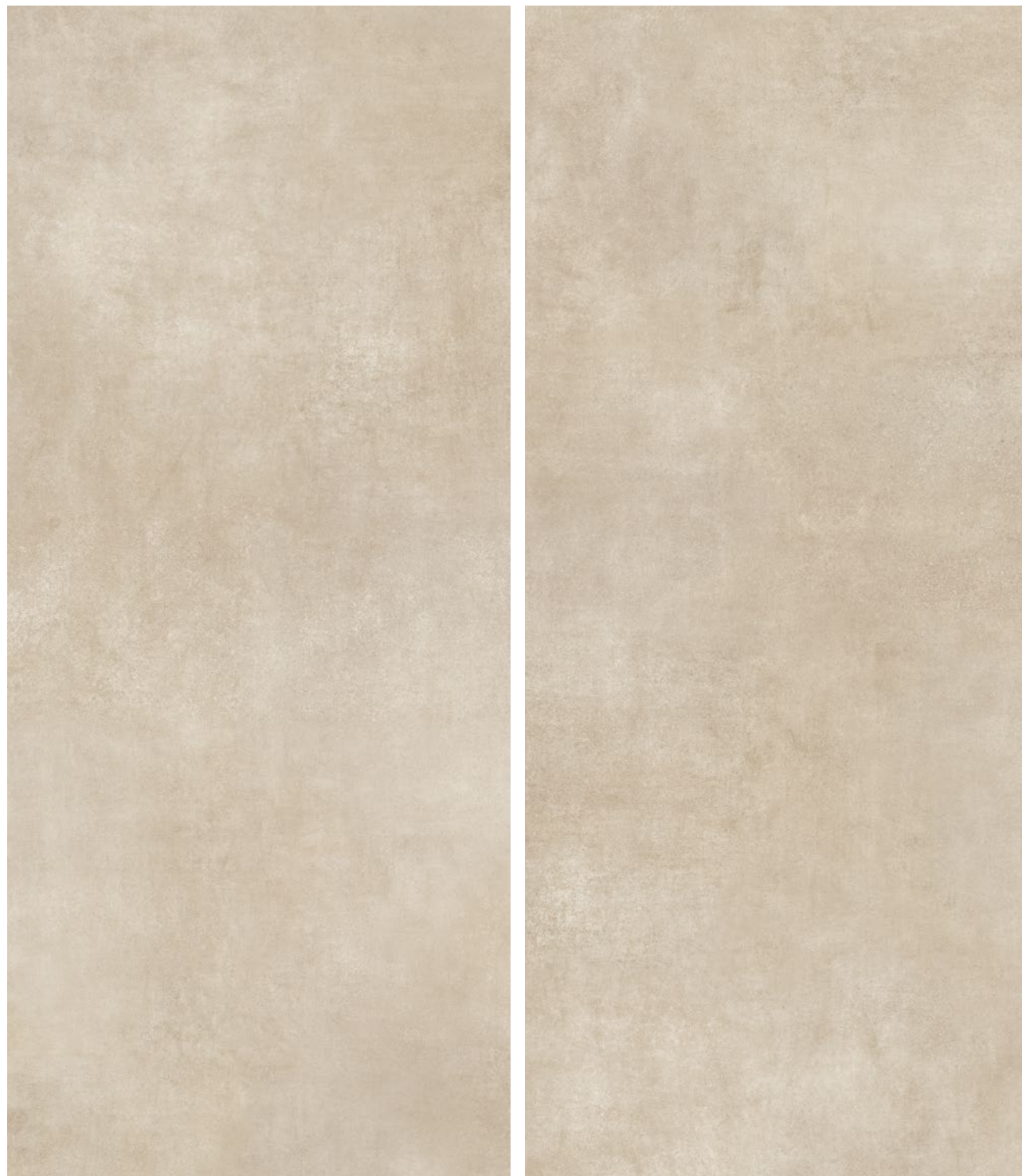
5903313324960

119,7×279,7





 - grubość płytki / толщина плитки / товщина плитки
  R10 - antypoślizgowość / противоскольжение / протиковзка
 - płytka podłogowa / напольная плитка / плитка на підлогу
 - liczba twarzy / разнообразие графики / кількість лицьових сторін
 - płytka ścienna / настенная плитка / настінна плит

R10 | PEI ●●●●

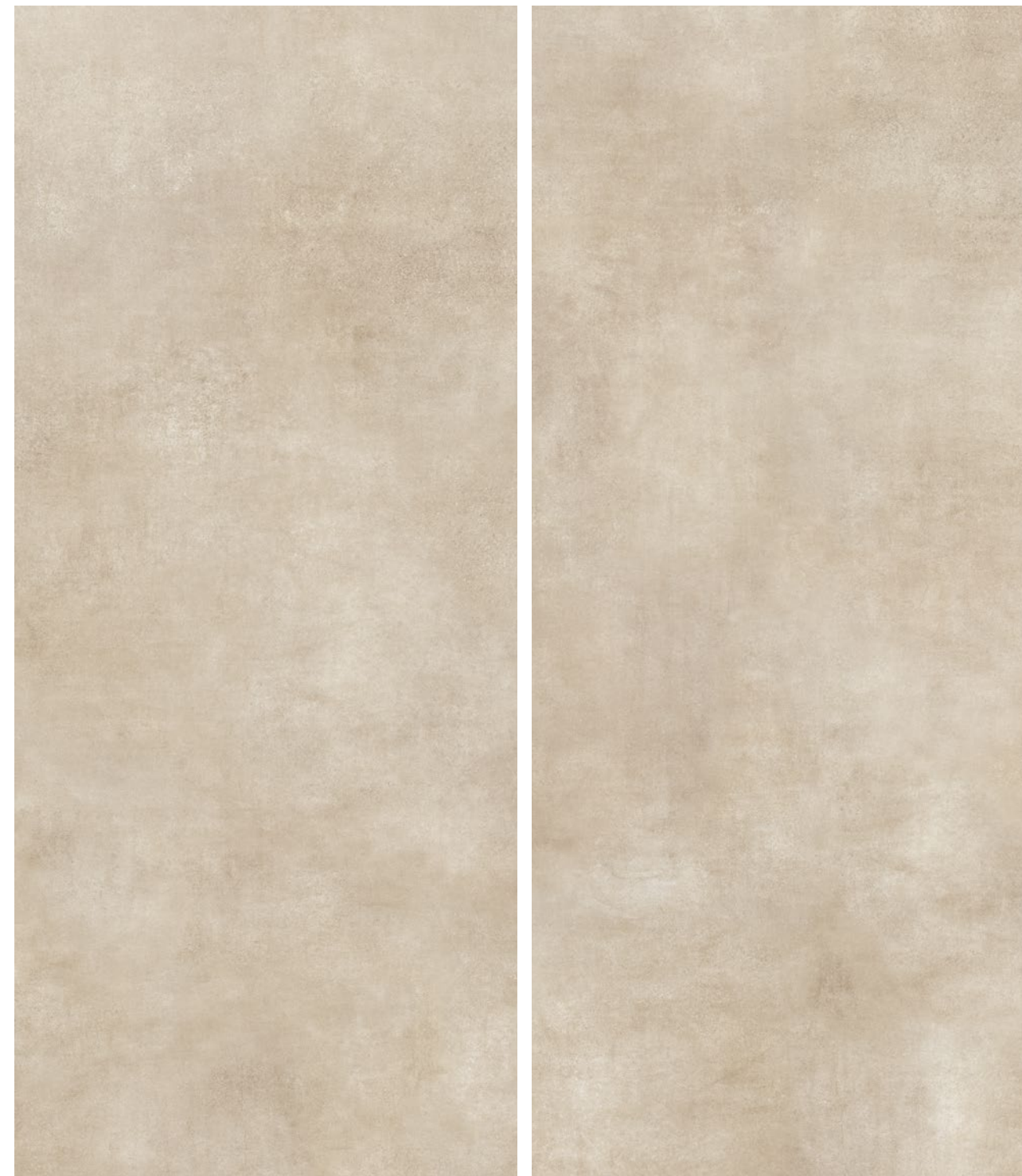
4 0,6 cm



 - powierzchnia matowa / матова поверхня / матовая поверхность
 - rektyfikowana / ректифицированная / ректифікована
 - mrozoodporna / морозостойкая / морозостійка





Concrete graphite

mat / MAT / MAT

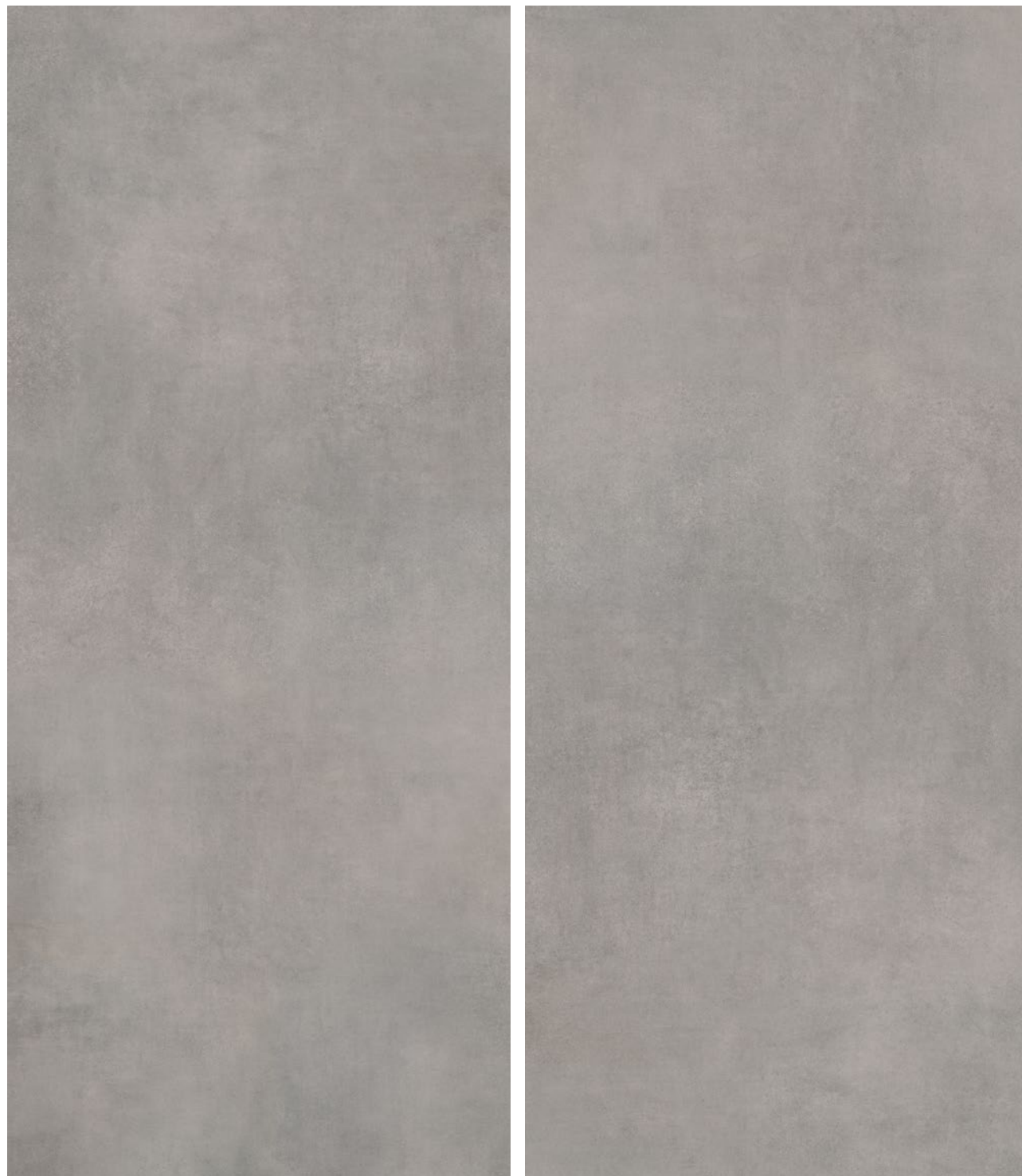
5903313325004

119,7×279,7





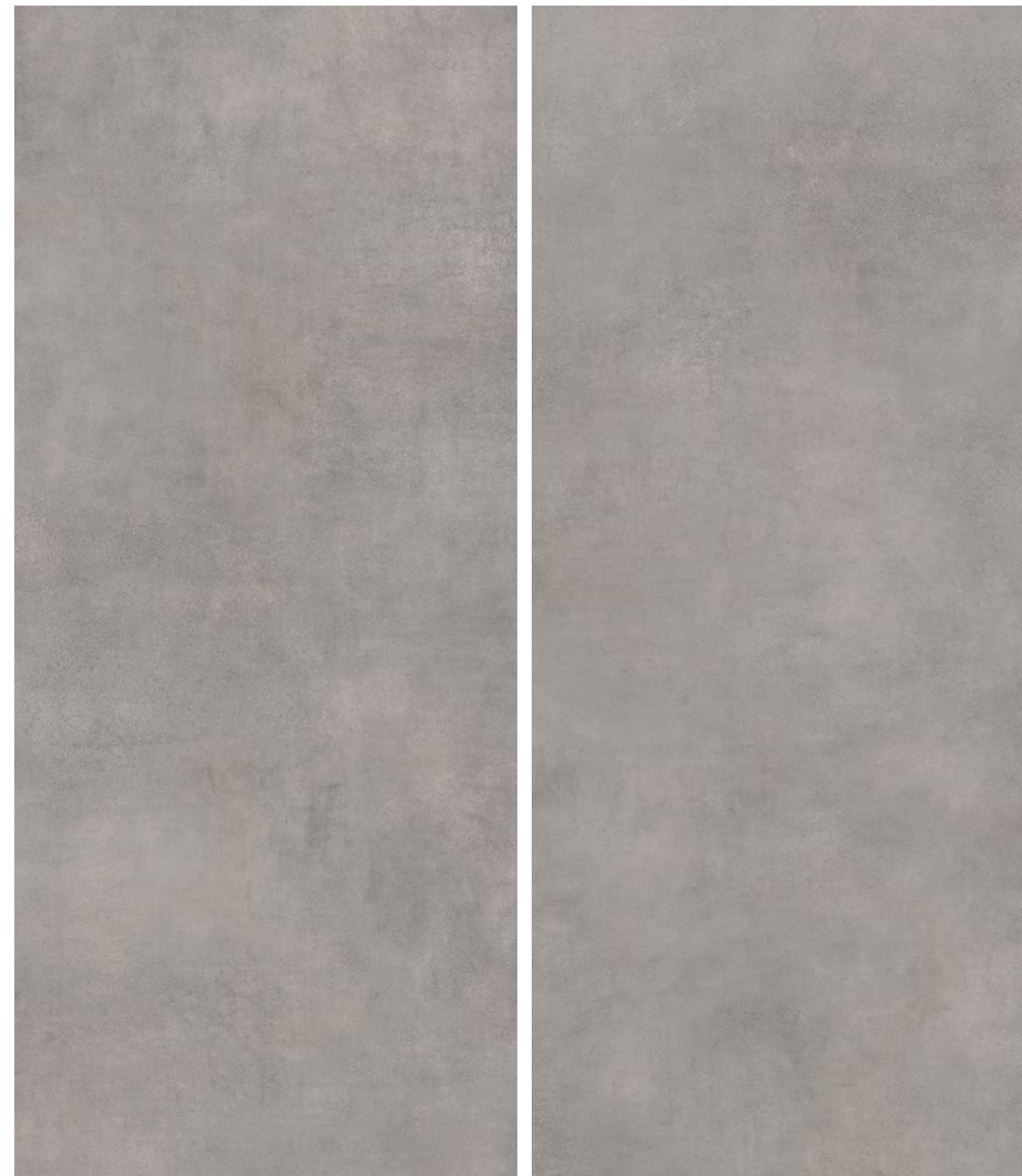

-  - grubość płytki / толщина плитки / товщина плитки
-  R10 - antypoślizgowość / противоскольжение / протиковзка
-  - płytka podłogowa / напольная плитка / плитка на підлогу
-  - liczba twarzy / разнообразие графики / кількість лицьових сторін
-  - płytka ścienna / настенная плитка / настінна плит

R10 | PEI ●●●●○

4 0,6 cm



-  - powierzchnia matowa / матова поверхня / матовая поверхность
-  - rektyfikowana / ректифицированная / ректифікована
-  - podbarwiana masa / подкрашенная масса / забарвлена маса
-  - mrozoodporna / морозостойкая / морозостійка





Concrete anthracite

mat / MAT / MAT

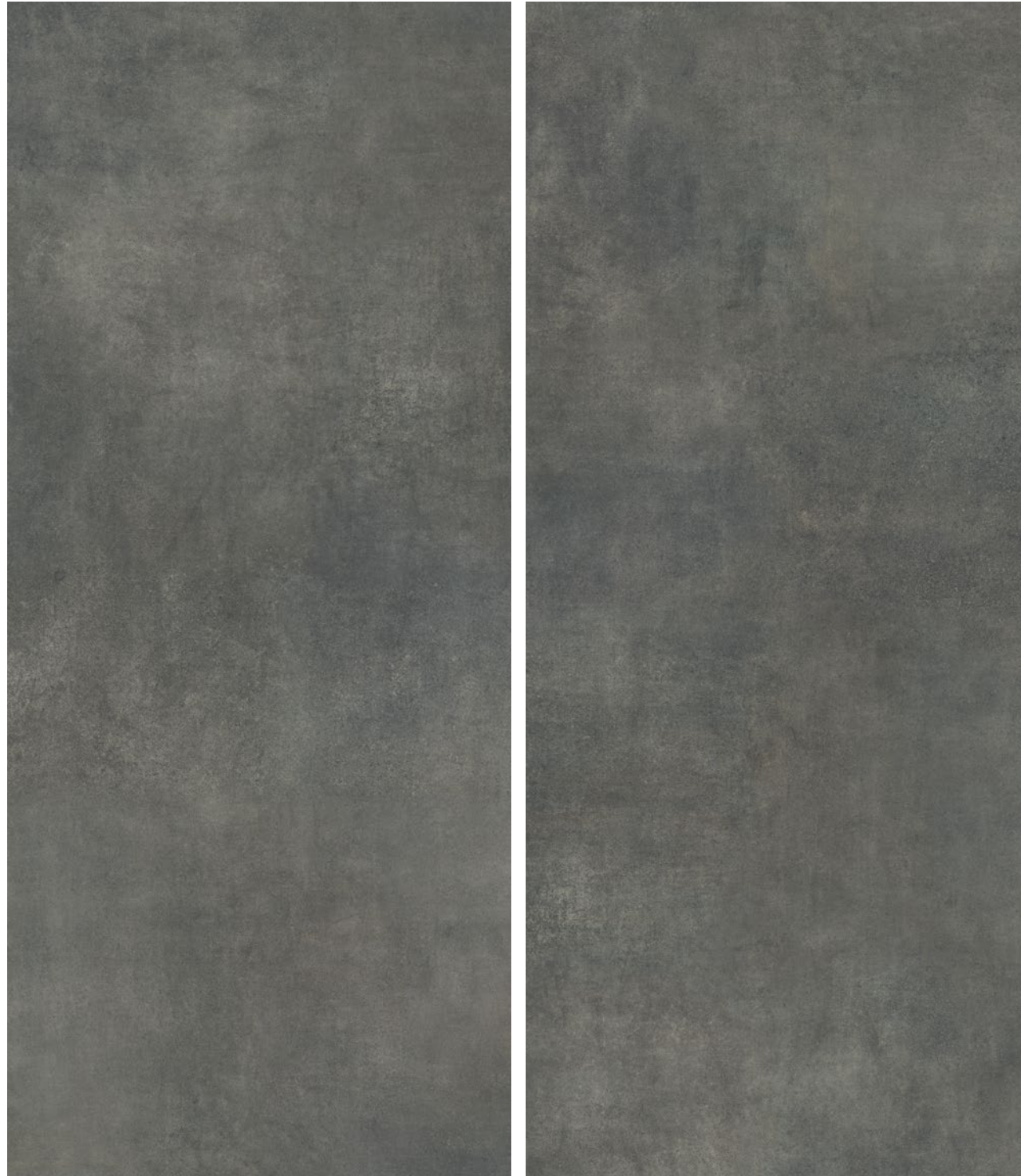
5903313325042

119,7×279,7





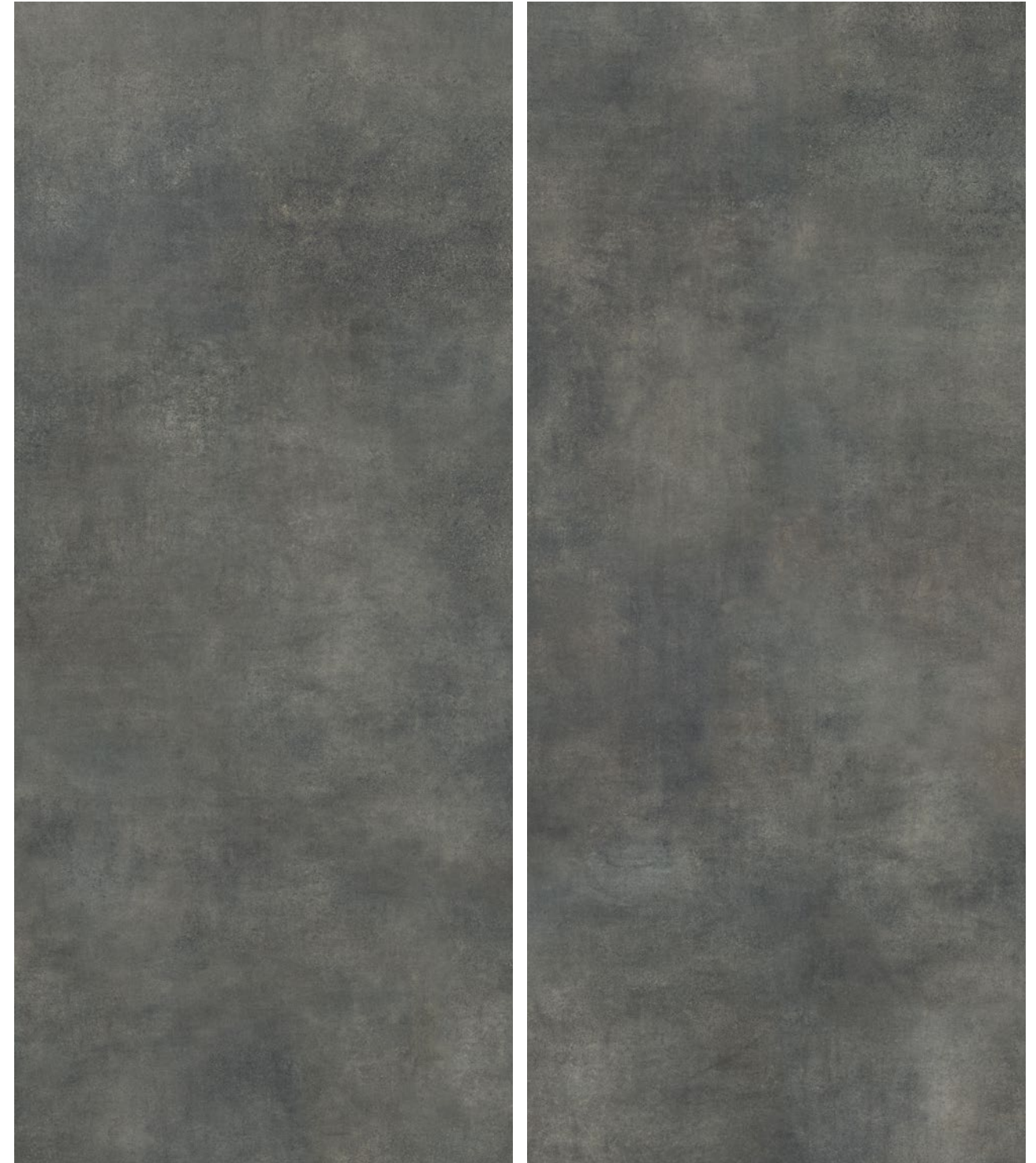

-  - grubość płytki / толщина плитки / товщина плитки
-  - płytki podłogowa / напольная плитка / плитка на підлогу
-  - antypoślizgowość / противоскольжение / протиковзка
-  - liczba twarzy / разнообразие графики / кількість лицевих сторін
-  - płytki ścienna / настенная плитка / настінна плит

R10 | PEI ●●●●

4 0,6 cm



-  - powierzchnia matowa / матова поверхня / матовая поверхность
-  - podbarwiana masa / подкрашенная масса / забарвлена маса
-  - rektyfikowana / ректифицированная / ректифікована
-  - mrozoodporna / морозостойкая / морозостійка

Kolekcja / КОЛЛЕКЦИЯ / КОЛЕКЦІЯ
SOFTCEMENT

Строгое искусство / Суворе мистецтво

PL

W gusta pasjonatów minimalistycznych wnętrz trafi faktura betonu, która stała się inspiracją dla płytek z kolekcji Softcement. To kolekcja skierowana do wszystkich, którzy czerpią energię z harmonii subtelnego i spójnego wnętrza.

RU

Любителям минималистичных интерьеров придется по вкусу текстура бетона, которая послужила вдохновением для создания плиток из коллекции Softcement. Эта коллекция предназначена для всех, кто черпает энергию в гармонии утонченного и целостного интерьера.

UA

Текстура бетону, яка стала натхненням для створення плитки з колекції Softcement, сподобається ентузіастам мінімалістичного інтер'єру. Це колекція, адресована всім тим, хто черпає енергію з гармонії тонкого та цілісного інтер'єру.

KOLORY / Цвета / Кольори



SUROWA MAESTRIA

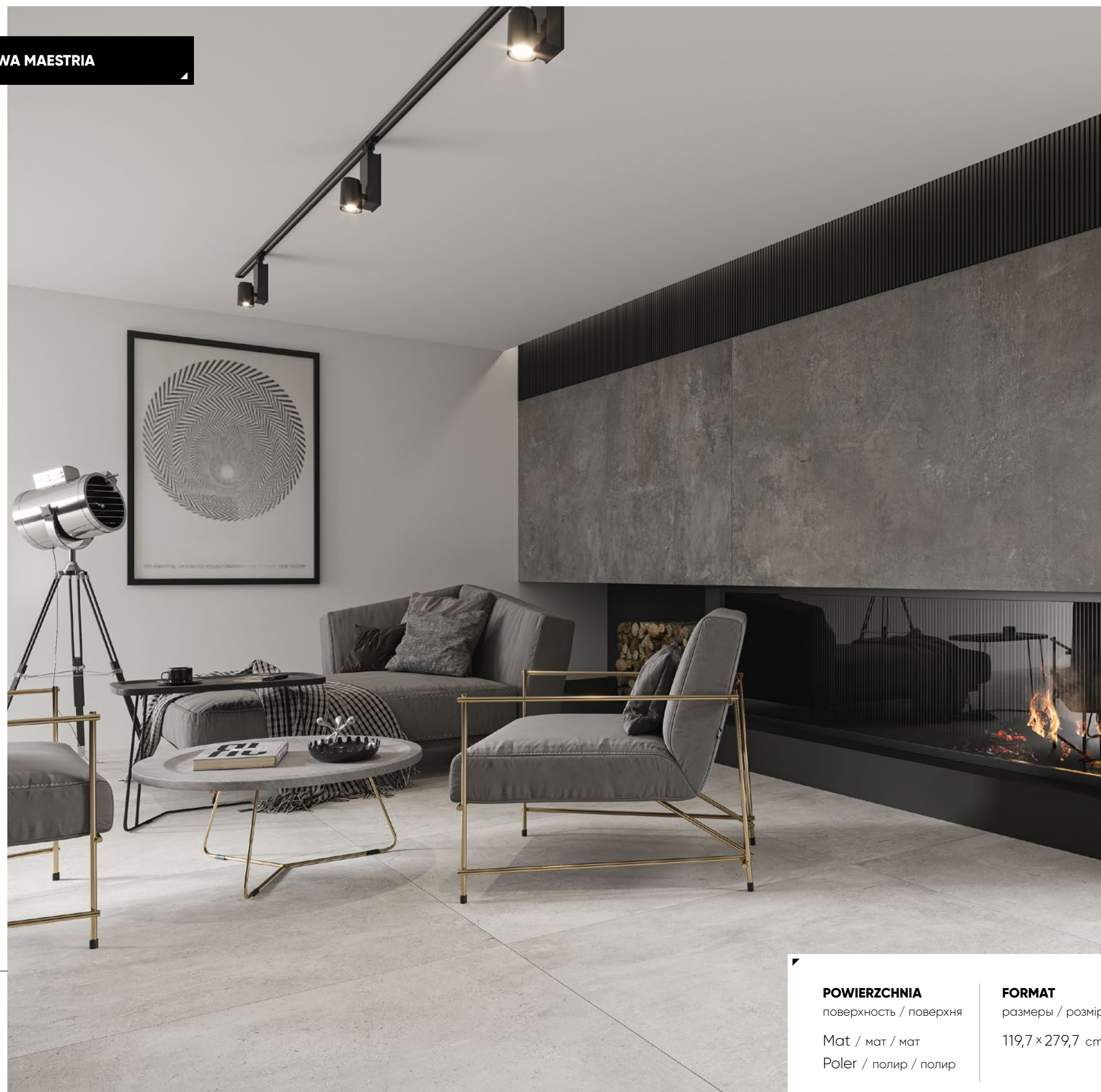

POWIERZCHNIA

поверхність / поверхня

Mat / мат / мат

Poler / полір / полір

FORMAT

размеры / розміри

119,7 × 279,7 cm



Softcement silver / graphite 120×280

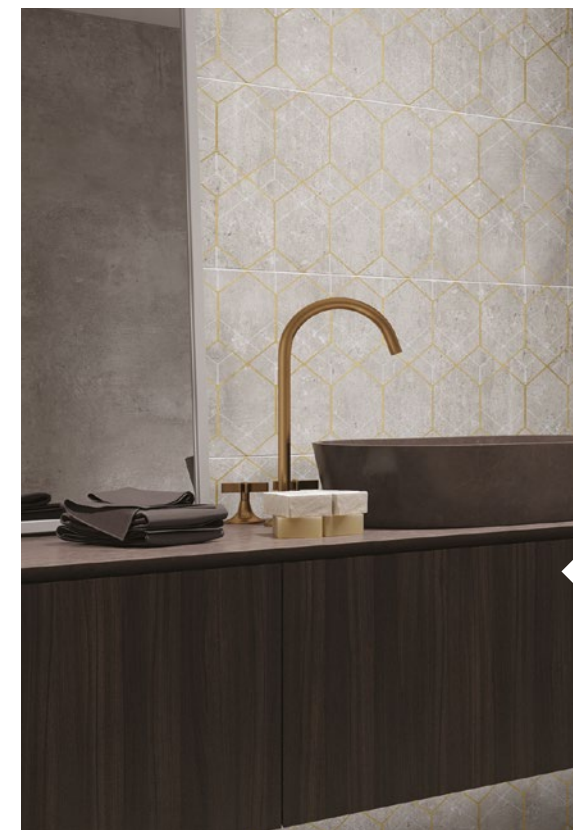

/ silver

Ciekawa struktura oraz patchworkowe akcenty kolekcji to mieszanka kilku trendów wnętrzarskich, tworzących ciekawą i spójną kompozycję.

Интересная структура и лоскутные акценты коллекции представляют собой смесь нескольких интерьерных тенденций, создавая интересную и целостную композицию.

Цікава структура та клаптикові акценти колекції – це суміш кількох інтер'єрних тенденцій, що створює цікаву та цілісну композицію.



/ white

Matowa lub polerowana powierzchnia gresu w jednym z trzech odcieni szarości doskonale komponuje się z drewnem oraz kamieniem.

Матовая или полированная поверхность керамогранита одного из трех оттенков серого прекрасно сочетается с деревом и камнем.

Матова або полірована керамогранітна поверхня в одному з трьох відтінків сірого ідеально поєднується з деревом та камнем.







Softcement white

poler / полир / полир



5903313317627



119,7×279,7



 - grubość płytki / толщина плитки / товщина плитки
  - płytko podłogowa / напольная плитка / плитка на підлогу
 - liczba twarzy / разнообразие графики / кількість лицьових сторін
  - płytko ścienna / настенная плитка / настінна плит

PEI ●●●●○

 4
  0,6 cm

 - powierzchnia polerowana / полированная поверхность / полірована поверхня
 - rektyfikowana / ректифицированная / ректифікована
  - mrozoodporna / морозостойкая / морозостійка





Softcement white

mat / MAT / MAT

5903313315890



119,7×279,7



 - grubość płytki / толщина плитки / товщина плитки
  R9 - antypoślizgowość / противоскольжение / протиковзка
 - płytka podłogowa / напольная плитка / плитка на підлогу
 - liczba twarzy / разнообразие графики / кількість лицьових сторін
 - płytka ścienna / настенная плитка / настінна плит

R9 | PEI ●●●○

4  0,6 cm

 - powierzchnia matowa / матова поверхня / матовая поверхность
 - rektyfikowana / ректифицированная / ректифікована
 - mrozoodporna / морозостойкая / морозостійка





Softcement silver

poler / полир / полир



5903313317641





119,7×279,7



 - grubość płytki / толщина плитки / товщина плитки
  - płytka podłogowa / напольная плитка / плитка на підлогу
 - liczba twarzy / разнообразие графики / кількість лицьових сторін
  - płytka ścienna / настенная плитка / настінна плит

PEI ●●●●○

 4
  0,6 cm

 - powierzchnia polerowana / полированная поверхность / полірована поверхня
 - rektyfikowana / ректифицированная / ректифікована
  - podbarwiana masa / подкрашенная масса / забарвлена маса
 - mrozoodporna / морозостойкая / морозостійка





Softcement silver

mat / MAT / MAT

5903313315913

119,7×279,7







-  - grubość płytki / толщина плитки / товщина плитки
-  - płytki podłogowa / напольная плитка / плитка на підлогу
-  - płytki ścienna / настенная плитка / настінна плит
-  R9 - antypoślizgowość / противоскольжение / протиковзка
-  - liczba twarzy / разнообразие графики / кількість лицьових сторін

R9 | PEI ●●●●○

4 0,6 cm



-  - powierzchnia matowa / матова поверхня / матовая поверхность
-  - podbarwiana masa / подкрашенная масса / забарвлена маса
-  - rektyfikowana / ректифицированная / ректифікована
-  - mrozoodporna / морозостойкая / морозостійка





Softcement graphite

poler / полир / полир



5903313317665





119,7×279,7



 - grubość płytki / толщина плитки / товщина плитки
  - płytka podłogowa / напольная плитка / плитка на підлогу
 - liczba twarzy / разнообразие графики / кількість лицьових сторін
  - płytka ścienna / настенная плитка / настінна плит

PEI ●●●●●

 4
 0,6 cm

 - powierzchnia polerowana / полированная поверхность / полірована поверхня
 - rektyfikowana / ректифицированная / ректифікована
 - podbarwiana masa / подкрашенная масса / забарвлена маса
 - mrozoodporna / морозостойкая / морозостійка

Softcement graphite

mat / MAT / MAT

5903313315937

119,7×279,7







-  - grubość płytki / толщина плитки / товщина плитки
-  R9 - antypoślizgowość / противоскольжение / протиковзка
-  - płytka podłogowa / напольная плитка / плитка на підлогу
-  - liczba twarzy / разнообразие графики / кількість лицьових сторін
-  - płytka ścienna / настенная плитка / настінна плит

R9 | PEI ●●●●●

4 0,6 cm



-  - powierzchnia matowa / матова поверхня / матовая поверхность
-  - rektyfikowana / ректифицированная / ректифікована
-  - podbarwiana masa / подкрашенная масса / забарвлена маса
-  - mrozoodporna / морозостойкая / морозостійка

Kolekcja / КОЛЛЕКЦИЯ / КОЛЕКЦІЯ

STATUARIO NUOVO

Легкость в мраморном исполнении
/ Легкість в мармуровому виконанні

PL

Jasna strona marmurowej elegancji to płytki z kolekcji Statuario nuovo o doskonale gładkiej, niemal białej powierzchni z dynamicznymi żyłkami w odcieniach szarości, pięknie rozświetlą wnętrze, nadając mu niezwykłą lekkość. Doskonale odnajdą się we współczesnej wersji stylu glamour, gdzie wraz z intrygującymi dodatkami stworzą wnętrze pełne szykownego charakteru.

RU

Яркая сторона мраморной элегантности представлена плиткой из коллекции Statuario nuovo с идеально гладкой, почти белой поверхностью с динамическими прожилками в оттенках серого, которая сделает интерьер светлее, придав ему необыкновенную легкость. Она отлично подойдет для современной версии стиля гламур, где вместе с интригующими аксессуарами создаст интерьер, наполненный стильным характером.

UA

Світлою стороною елегантності мармуру є плитка з колекції Statuario nuovo з ідеально гладкою, майже білою поверхнею з динамічними прожилками у відтінках сірого, яка прекрасно робить лишнє слово інтер'єр більш світлим, надаючи йому надзвичайну легкість. Вони ідеально впишуться в сучасну версію гламурного стилю, де разом з інтригуючими аксесуарами вони створять інтер'єр, наповнений стильним характером.

KOLORY / Цвета / Кольори



LEKKOŚĆ W MARMUROWEJ ODSŁONIE



POWIERZCHNIA
поверхність / поверхня
Poler / полир / полир

FORMAT
размери / розміри
119,7 × 279,7 cm



Statuario nuovo 120x280

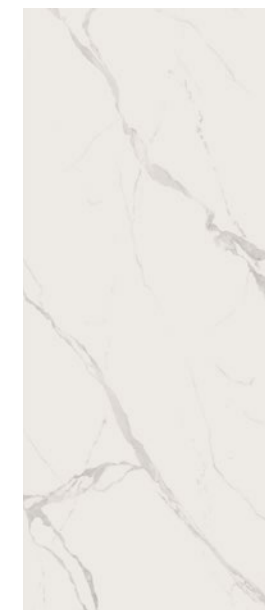

/ nuovo

Płytki Statuario nuovo świetnie sprawdzą się zarówno w małych mieszkaniach, jak i okazałych wnętrzach apartamentów czy rezydencji. Do złudzenia przypominające marmur, rozświetlą każde wnętrze.

Плитка Statuario nuovo идеально подходит как для небольших квартир, так и для впечатляющих интерьеров апартаментов и резиденций. Она невероятно напоминает мрамор и украсит любой интерьер.

Плитка Statuario nuovo ідеально підходить як для невеликих квартир, так і для грандіозних інтер'єрів апартаментів або резиденцій. Нагадуючи мрамур, вони прикрасять будь-який інтер'єр.

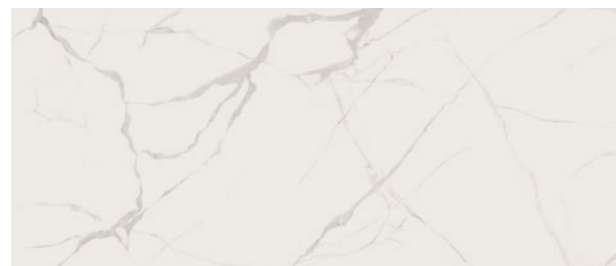

/ nuovo



Biały marmur to materiał idealny do stworzenia pięknej, przestronnej i ponadczasowej sypialni. Pasuje do każdego stylu od angielskiego po art deco.

Белый мрамор – идеальный материал для создания красивой, просторной и вневременной спальни. Подходит для любого стиля – от английского до арт-деко.

Білий мрамур – ідеальний матеріал для створення красивої, просторої та позачасової спальні. Він поєднується з будь-яким стилем, від англійського до арт-деко.





Statuario nuovo

poler / полир / полир



5903313327527



119,7×279,7



 - grubość płytki / толщина плитки / товщина плитки
  - płytko podłogowa / напольная плитка / плитка на підлогу
 - liczba twarzy / разнообразие графики / кількість лицьових сторін
  - płytko ścienna / настенная плитка / настінна плит

PEI ●●●●○

 4
  0,6 cm

 - powierzchnia polerowana / полированная поверхность / полірована поверхня
 - rektyfikowana / ректифицированная / ректифікована
  - mrozoodporna / морозостойкая / морозостійка

Kolekcja / КОЛЛЕКЦИЯ / КОЛЕКЦІЯ

CALACATTA GOLD

Благородство мрамора / Благородство мармуру

PL

Calacatta Gold to kolekcja, w której odnajdziemy przepięknie żyłkowane, perfekcyjnie oddające rysunek luksusowego marmuru płytki gresowe, które dodadzą naszemu wnętrzu szyku i ponadczasowej elegancji. Płytki w odcieniach bieli, szarości, muśnięte złotym kolorem, rozświetlą i ożywią aranżowaną przestrzeń, a w połączeniu z mocnymi akcentami w postaci dekorów, nadadzą jej niespotykanego dotąd charakteru.

RU

Calacatta Gold – это коллекция, в которой мы найдем красиво насыщенную прожилками, прекрасно отражающую рисунок роскошного мрамора керамогранитную плитку, которая придаст нашему интерьеру стиль и безупречную элегантность. Плитка в оттенках белого, серого, которой слегка коснулся золотистый цвет, осветлит и оживит обустроенное пространство и в сочетании с сильными акцентами в виде декора придаст ему невиданный прежде характер.

UA

Calacatta Gold – це колекція, в якій ми знайдемо гарно насичену прожилками, що прекрасно відбиває малюнок розкішного мармуру керамогранітної плитки, яка надасть нашому інтер'єру стиль і бездоганну елегантність. Плитка у відтінках білого, сірого, якої злегка торкнувся золотистий колір, освітлить і оживить облаштований простір і у поєднанні з сильними акцентами у вигляді декору надасть йому небачений раніше характер.

KOLORY / Цвета / Кольори



SZLACHETNOŚĆ MARMURU

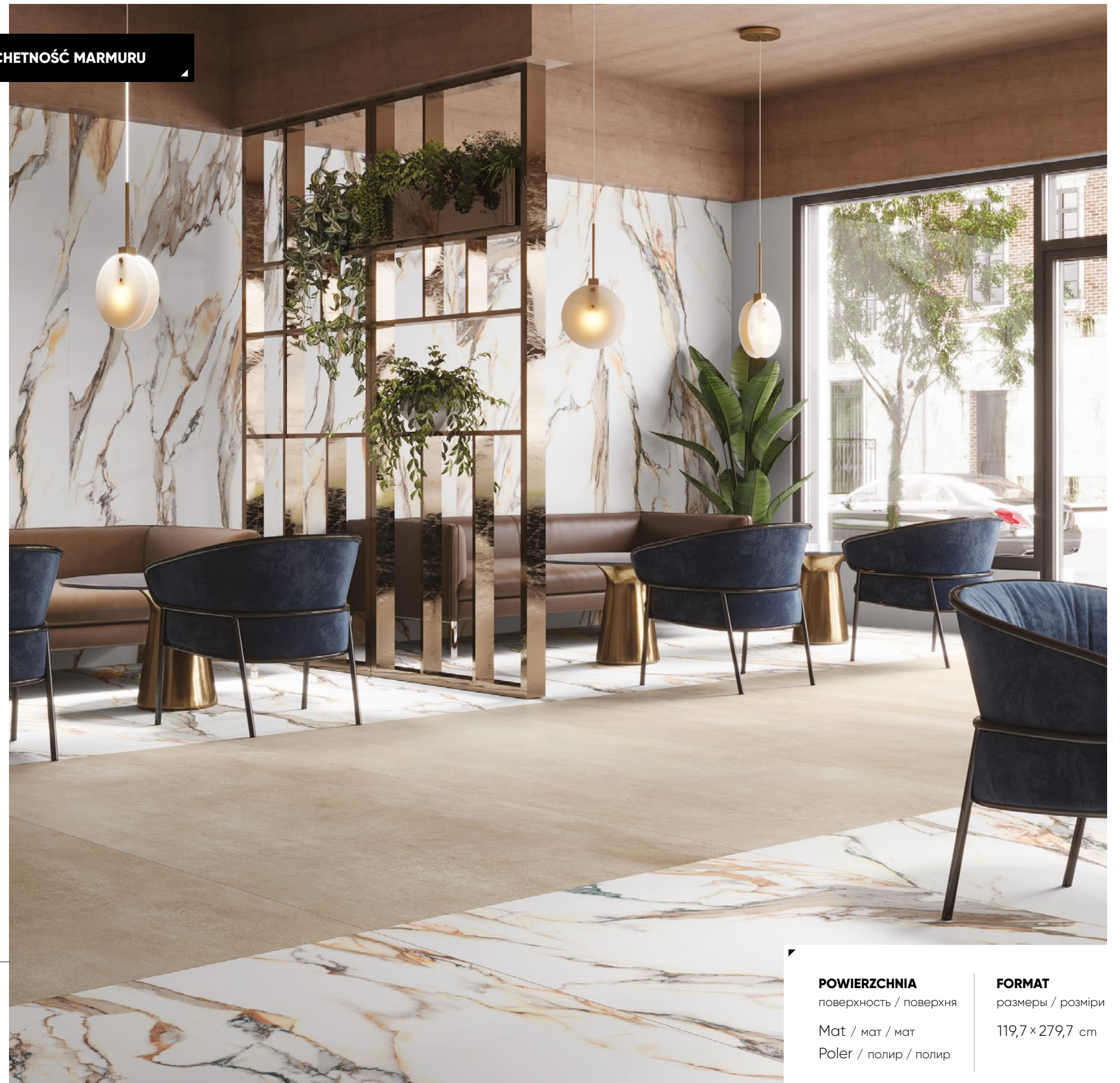

POWIERZCHNIA
поверхність / поверхня
Mat / мат / мат
Poler / полир / полир

FORMAT
размеры / розміри
119,7 × 279,7 cm



/ gold

Uniwersalność to ogromna zaleta marmuru, który doskonale prezentuje się zarówno w aranżacjach klasycznych, jak i nowoczesnych. Jest wspaniałą bazą dla oszczędnego minimalizmu, świetnie prezentuje się w duecie z drewnem, współtworząc domowy klimat scandi, a w towarzystwie złota i szkła – olśniewając w stylu glamour.

Универсальность – огромное преимущество мрамора, который прекрасно смотрится как в классических, так и в современных интерьерах. Он является прекрасной основой для экономного минимализма, отлично смотрится в дуэте с деревом, создавая домашнюю атмосферу в скандинавском стиле, а в сочетании с золотом и стеклом – ослепительный гламур.

Універсальність є великою перевагою мarmуру, який чудово виглядає як в класичних, так і в сучасних композиціях. Це відмінна база для ощадливого мінімалізму, він чудово виглядає в дуєті з деревом, створюючи домашню атмосферу Скандинавії, а в оточенні золота і скла – блискучого гламуру.

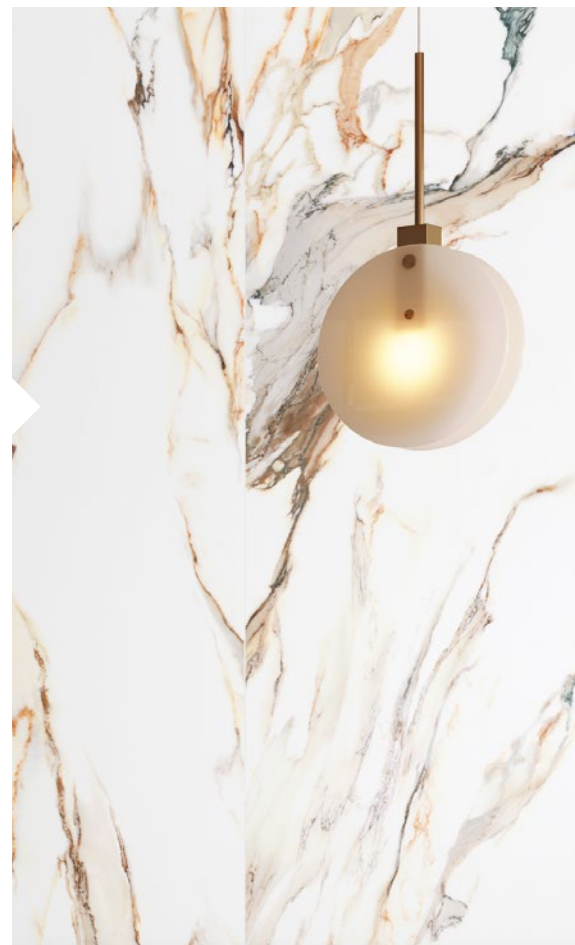





Calacatta gold

poler / полир / полир



5903313317504



119,7×279,7



 - grubość płytki / толщина плитки / товщина плитки
  - płytka podłogowa / напольная плитка / плитка на підлогу
 - liczba twarzy / разнообразие графики / кількість лицьових сторін
  - płytki ścienna / настенная плитка / настінна плит

PEI ●●●●○

 4
 0,6 cm

 - powierzchnia polerowana / полированная поверхность / полірована поверхня
 - rektyfikowana / ректифицированная / ректифікована
 - mrozoodporna / морозостойкая / морозостійка



Calacatta gold

white mat / мат / мат



5903313315777





119,7×279,7



 - grubość płytki / толщина плитки / товщина плитки
  R9 - antypoślizgowość / противоскольжение / протиковзка
 - płytko podłogowa / напольная плитка / плитка на підлогу
  - płytko ścienna / настенная плитка / настінна плит

R9 | PEI ●●●●○

 4
 0,6 cm

 - powierzchnia matowa / матова поверхня / матовая поверхность
 - rektyfikowana / ректифицированная / ректифікована
 - mrozoodporna / морозостойкая / морозостійка
 - liczba twarzy / разнообразие графики / кількість лицьових сторін

IMITACJA DOSKONAŁA

Kolekcja / КОЛЛЕКЦИЯ / КОЛЕКЦІЯ**CALACATTA WHITE**

Идеальная имитация / Ідеальна імітація

PL

Utrzymana w bieli kolekcja Calacatta White z niezwykłą precyzją oddaje sieć żyłek Statuario, najpiękniejszego białego marmuru. Polerowana powierzchnia płytki przywodzi na myśl skojarzenia z pałacowym wnętrzem śródziemnomorskiej rezydencji, natomiast wersja matowa idealnie wpisuje się w nowoczesną estetykę, współgrając z fakturą drewna i metalu.

RU

Белая коллекция Calacatta White с большой точностью отражает сеть прожилок Statuario – самого красивого белого мрамора. Полированная поверхность плитки напоминает интерьер дворца средиземноморской резиденции, а матовая версия идеально сочетается с современной эстетикой, гармонируя с фактурой дерева и металла.

UA

Біла колекція Calacatta White з великою точністю відбиває мережу прожилок Statuario – найкрасивішого білого мармуру. Полірована поверхня плитки нагадує інтер'єр палацу середземноморської резиденції, а матова версія ідеально поєднується з сучасною естетикою, гармонічно в поєднанні з фактурою деревини і металу.

KOLORY / Цвета / Кольори

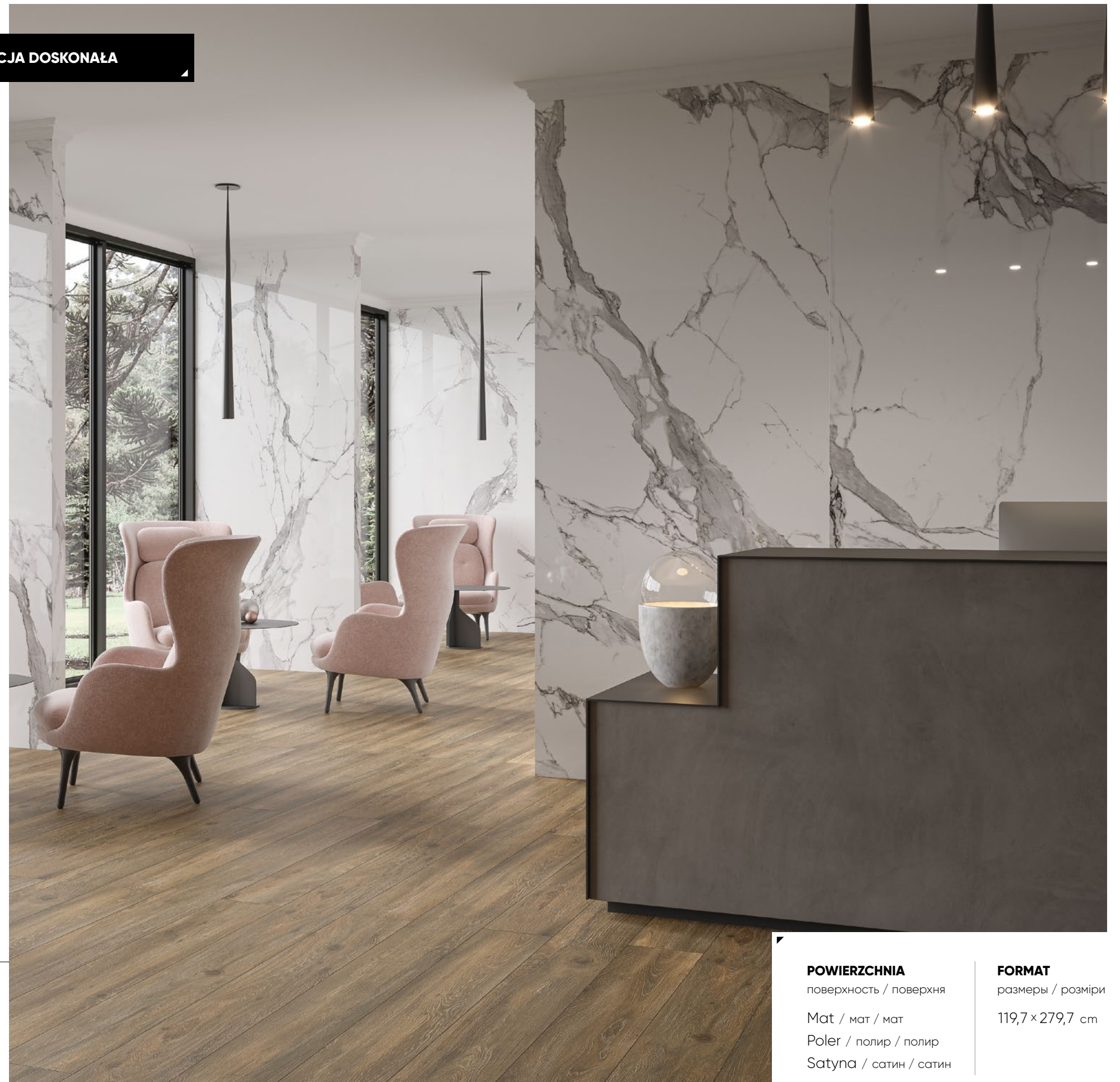
**POWIERZCHNIA**

поверхність / поверхня

Mat / мат / мат

Poler / полір / полір

Satyna / сатин / сатин

FORMAT

размери / розміри

119,7 × 279,7 cm



Calacatta white 120x280

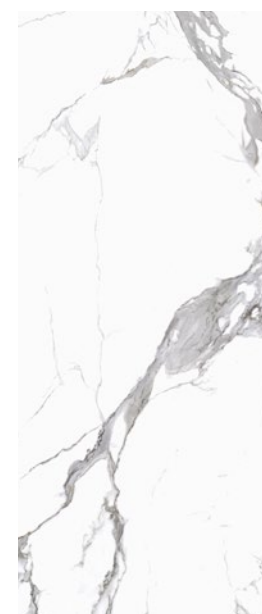

/ white

Плитки Cerrad inspirowane wyjątkową urodą włoskiej skały to sposób na to, by przemieścić do wnętrza odrobinę naturalnego piękna. Dopracowane detale grafiki sprawiają, że do złudzenia przypominają one prawdziwy marmur. Niezależnie od tego, z czym połączymy nasz marmur, taka baza to sposób na piękne, eleganckie, stylowe i ponadczasowe wnętrze.

Плитка Cerrad, вдохновленная уникальностью итальянской скалы, – это способ принести в интерьер нотку естественной красоты. Проработанные детали керамогранита делают его невероятно похожим на настоящий мрамор. Независимо от того, с чем мы сочетаем наш мрамор, такая основа – залог красивого, элегантного, стильного и вневременного интерьера.

Плитка Cerrad, натхненна унікальною красою італійської скали, – це спосіб принести частинку природної краси в інтер'єр. Витончені деталі керамогранітної плитки роблять її схожою на справжній мрамур. Незалежно від того, з чим ми поєднуємо наш мрамур, така основа – це спосіб створити красивий, елегантний, стильний і позачасовий інтер'єр.





Calacatta white

poler / полир / полир



5903313317528



119,7×279,7



 - grubość płytki / толщина плитки / товщина плитки
  - płytka podłogowa / напольная плитка / плитка на підлогу
 - liczba twarzy / разнообразие графики / кількість лицьових сторін
  - płytki ścienna / настенная плитка / настінна плит

PEI ●●●●○

 4
  0,6 cm

 - powierzchnia polerowana / полированная поверхность / полірована поверхня
 - rektyfikowana / ректифицированная / ректифікована
  - mrozoodporna / морозостойкая / морозостійка



Calacatta white

white mat / мат / мат



5903313315791





119,7×279,7



 - grubość płytki / толщина плитки / товщина плитки
  R9 - antypoślizgowość / противоскольжение / протиковзка
 - płytka podłogowa / напольная плитка / плитка на підлогу
  - płytko ścienna / настенная плитка / настінна плит

R9 | PEI ●●●●○

 4
 0,6 cm

 - powierzchnia matowa / матова поверхня / матовая поверхность
 - rektyfikowana / ректифицированная / ректифікована
 - mrozoodporna / морозостойкая / морозостійка
 - liczba twarzy / разнообразие графики / кількість лицьових сторін



Calacatta white

satyna / сатин / сатин



5903313317689





119,7×279,7



 - grubość płytki / толщина плитки / товщина плитки
  R9 - antypoślizgowość / противоскольжение / протиковзка
 - płytka podłogowa / напольная плитка / плитка на підлогу
  - płytka ścienna / настенная плитка / настінна плит

PEI ●●●●○

 4
  0,6 cm

 - powierzchnia satynowa / поверхность сатиновая / поверхня сатинова
  - rektyfikowana / ректифицированная / ректифікована
 - mrozoodporna / морозостойкая / морозостійка
  - liczba twarzy / разнообразие графики / кількість лицьових сторін

AWANGARDOWA ELEGANCJA

Kolekcja / КОЛЛЕКЦИЯ / КОЛЕКЦІЯ

MARQUINA NERO

Авангардная элегантность / Авангардна елегантність

PL

Плитки z kolekcji Marquina Nero to propozycja dla tych, którzy szukają awangardowych rozwiązań godnych najbardziej luksusowych przestrzeni. Powierzchnie w odcieniu eleganckiej czerni wyróżnia gęsto rozrzucone żyłkowanie, dzięki któremu wnętrza nabierają wysmakowanej elegancji. Kolekcja Marquina prezentuje się niezwykle, płynnie przechodząc z podłogi na ścianę, sprawiając, że wnętrza nabiera głębi, elegancji i szyku.

RU

Плитка из коллекции Marquina nero – это предложение для тех, кто ищет авангардные решения, достойные самых роскошных пространств. Поверхность элегантного черного оттенка отличается густой сеточкой прожилок, благодаря которым интерьер приобретает изысканную элегантность. Коллекция Marquina необычно плавно смотрится на полу и стене, придавая интерьеру глубину, элегантность и стиль.

UA

Плитка з колекції Marquina nero – це пропозиція для тих, хто шукає авангардні рішення, гідні найбільш розкішних просторів. Поверхні в елегантному чорному відтінку відрізняються щільно розсіяними прожилками, завдяки яким інтер'єр набуває витонченої елегантності. Колекція Marquina виглядає дуже органічно плавно переходячи з підлоги на стіни, надаючи інтер'єру глибину, елегантність та стиль.

KOLORY / Цвета / Кольори

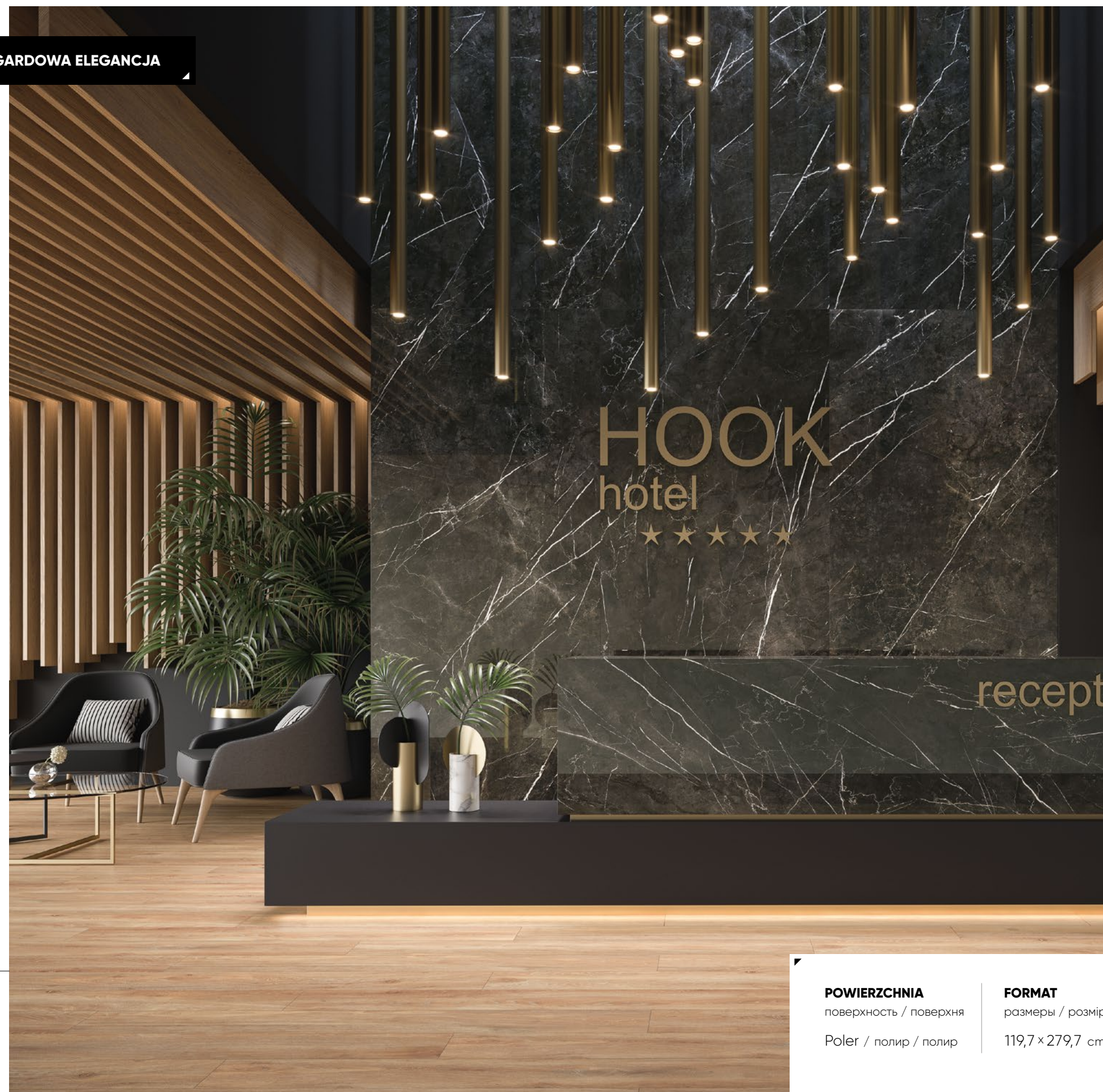

POWIERZCHNIA

поверхність / поверхня

Poler / полір / полір

FORMAT

размери / розміри

119,7 × 279,7 cm



/ nero



Uniwersalność to ogromna zaleta marmuru, który doskonale prezentuje się zarówno w aranżacjach klasycznych, jak i nowoczesnych. Jest wspaniałą bazą dla oszczędnego minimalizmu, świetnie prezentuje się w duecie z drewnem i płytkami drewnopodobnymi.

Универсальность – огромное преимущество мрамора, который прекрасно смотрится как в классических, так и в современных интерьерах. Он является прекрасной основой для экономного минимализма, отлично смотрится в дуэте с деревом и плиткой под дерево.

Універсальність є великою перевагою мarmuru, який чудово виглядає як в класичних, так і в сучасних композиціях. Це чудова основа для ощадливого мінімалізму, він чудово виглядає в дуєті з деревом та плиткою під дерево.



Marquina nero 120x280

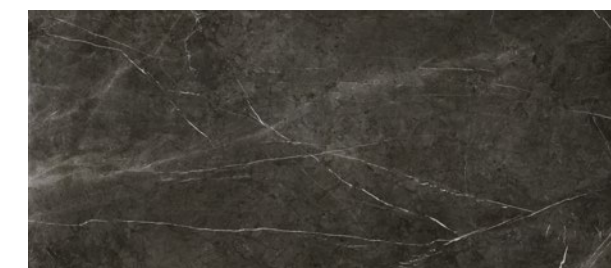
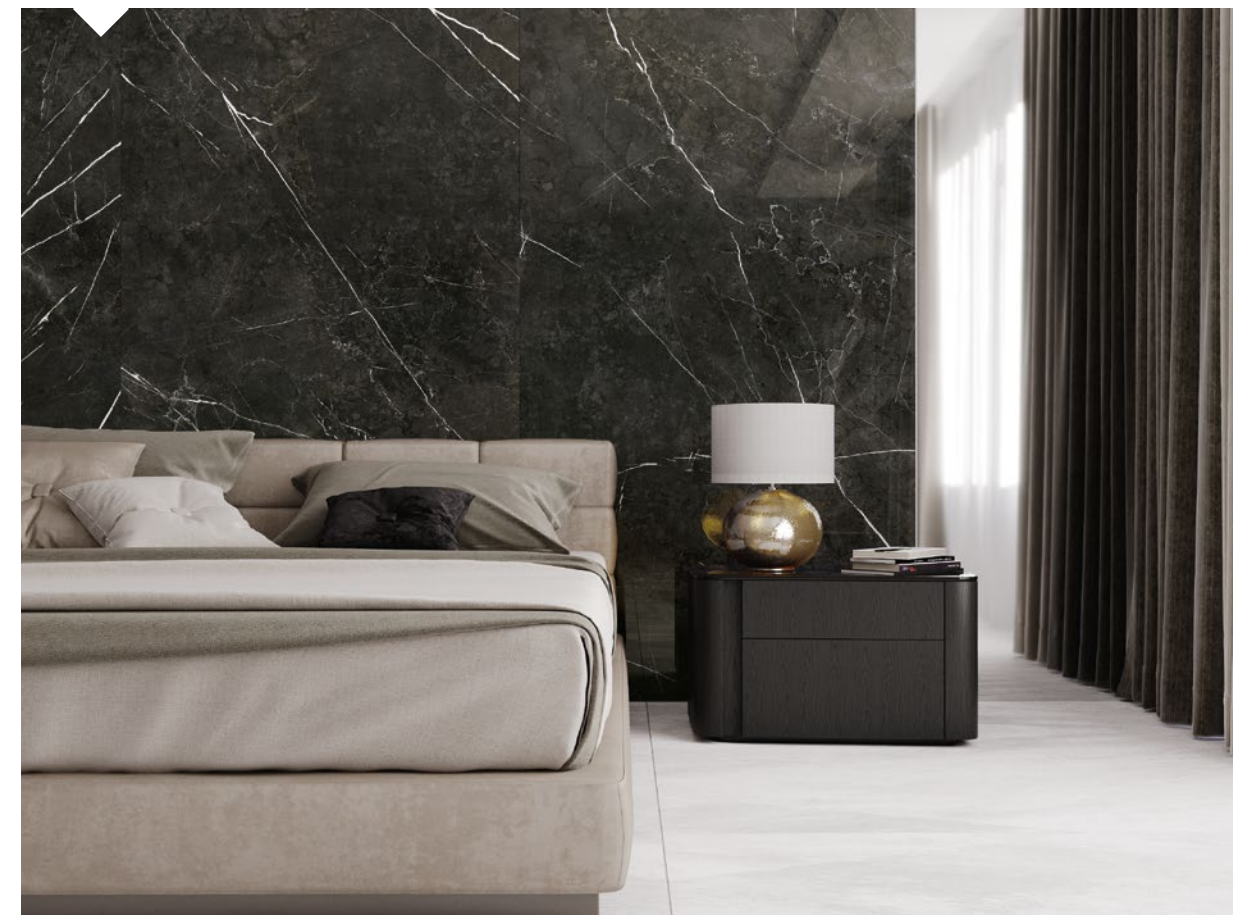

/ nero

Płytki marmurowe to ponadczasowy, praktyczny i uniwersalny pomysł na aranżację każdego wnętrza. Niezależnie od miejsca zastosowania, płytki nadadzą wnętrzu charakteru i niepowtarzalnego klimatu.

Мраморная плитка – это вневременная, практичная и универсальная идея для оформления любого интерьера. Независимо от места использования, плитка придаст интерьеру характер и неповторимую атмосферу.

Мраморова плитка – це позачасова, практична та універсальна ідея для облаштування будь-якого інтер'єру. Незалежно від місця застосування, плитка додасть інтер'єру оригінальний характер та неповторну атмосферу.





Marquina nero



poler / полир / полир





5903313327541

119,7×279,7



 - grubość płytki / толщина плитки / товщина плитки
  - płytka podłogowa / напольная плитка / плитка на підлогу
 - liczba twarzy / разнообразие графики / кількість лицьових сторін
  - płytka ścienna / настенная плитка / настінна плит

 4
  0,6 cm

 - powierzchnia polerowana / полированная поверхность / полірована поверхня
 - rektyfikowana / ректифицированная / ректифікована
  - mrozoodporna / морозостойкая / морозостійка
 - podbarwiana masa / подкрашенная масса / забарвлена маса

Kolekcja / КОЛЛЕКЦИЯ / КОЛЕКЦІЯ

MARQUINA GOLD

Класика в другом виде / Класика в іншому виді

PL

Kolekcja z gęsto rozrzuconym, złotym użyciem sprawi, że każde wnętrze nabierze elegancji, klasy i szyku. Inspirowana szlachetnością marmuru kolekcja płytek gresowych Marquina to propozycja przede wszystkim dla zwolenników eleganckich, ponadczasowych wnętrz urządzonych z subtelnym nawiązaniem do najnowszych trendów.

RU

Коллекция с густой золотой сеткой прожилок сделает любой интерьер элегантным, стильным и роскошным. Коллекция керамогранита Marquina, вдохновленная благородством мрамора, – это предложение в первую очередь для ценителей элегантных интерьеров, не подверженных влиянию времени, оформленных с тонким намеком на последние тенденции.

UA

Колекція з насиченими золотистими прожилками додасть будь-якому інтер'єру елегантності, стилю та шикарності. Натхненна благородністю мрамору, колекція керамограніту Marquina – це пропозиція насамперед для тих, хто віддає перевагу елегантним, позачасовим інтер'єрам, які тонко перегукуються з останніми тенденціями.

KOLORY / Цвета / Кольори

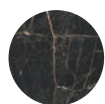

KLASYKA W INNYM WYDANIU

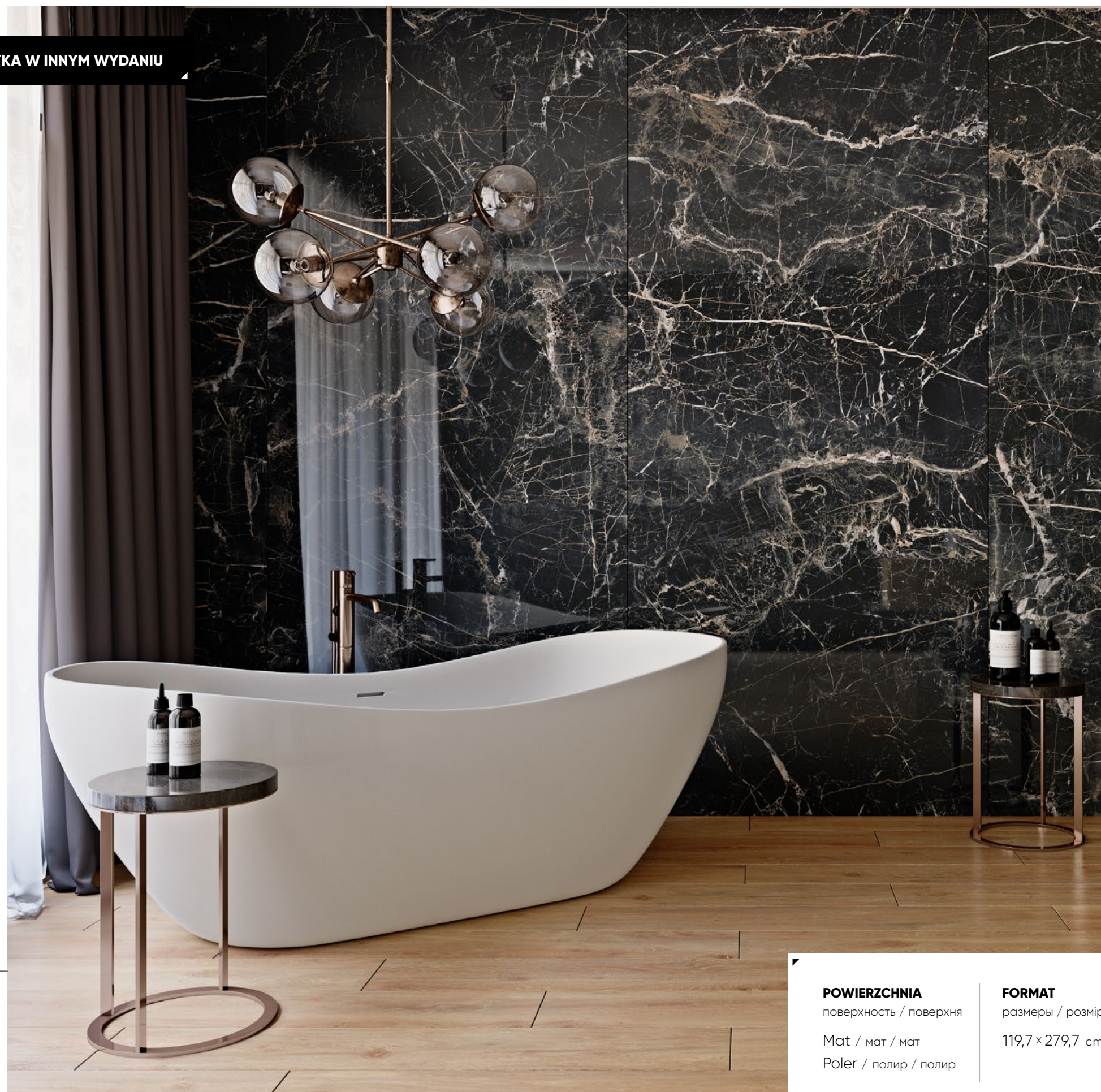

POWIERZCHNIA

поверхність / поверхня

Mat / мат / мат

Poler / полир / полир

FORMAT

размеры / розміри

119,7 × 279,7 cm



Marquina gold 120x280



/ gold

Tonalny wzór płytek idealnie odwzorowuje misterną sieć żyłek naturalnego kamienia, oddając klimat luksusu. Płytki z kolekcji Marquina Gold o przeznaczeniu ściennym i podłogowym wprowadzą do aranżacji salonu, kuchni czy łazienki luksus, w którym dbałość o jakość materiałów wykończeniowych łączy się z niepowtarzalnym klimatem.

Тональный орнамент плитки отлично отражает сложную сетку прожилок натурального камня, придавая атмосферу роскоши. Настенная и напольная плитка Marquina Gold принесет роскошь в вашу гостиную, кухню или ванную комнату, где внимание к качеству отделочных материалов сочетается с неповторимой атмосферой.

Тональний малюнок плитки ідеально відтворює складну мережу прожилок природного каменю, відображаючи атмосферу розкоші. Плитка з колекції Marquina Gold для настінного та підлогового покриття внесе розкіш в дизайн вітальні, кухні або ванної кімнати, де турбота про якість оздоблювальних матеріалів поєднується з неповторною атмосферою.

Marquina gold 120x280

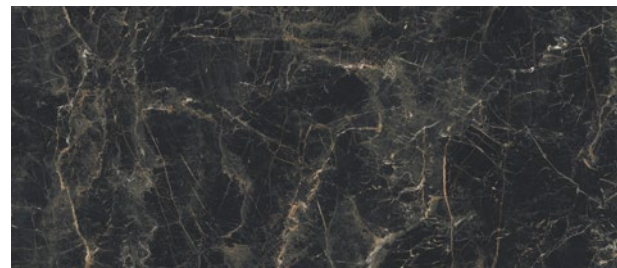

/ gold

Z czarnym marmurem komponują się materiały, takie jak drewno, metal i szkło – w jego towarzystwie doskonale prezentuje się również biały marmur. Takie zestawienia w klimacie black&white będą wspaniałą alternatywą dla osób, które szukają we wnętrzu ciekawych kontrastów.

С черным мрамором сочетаются материалы, такие как дерево, металл и стекло – в сочетании с ним также отлично выглядит белый мрамор. Такие сочетания в черно-белом климате будут отличной альтернативой для людей, которые ищут в интерьере интересные контрасты.

З чорним мармуром поєднуються матеріали, такі як дерево, метал і скло – в поєднанні з ним також відмінно виглядає білий мармур. Такі поєднання в чорно-білому кліматі будуть чудовою альтернативою для людей, які шукають в інтер'єрі цікаві контрасти.

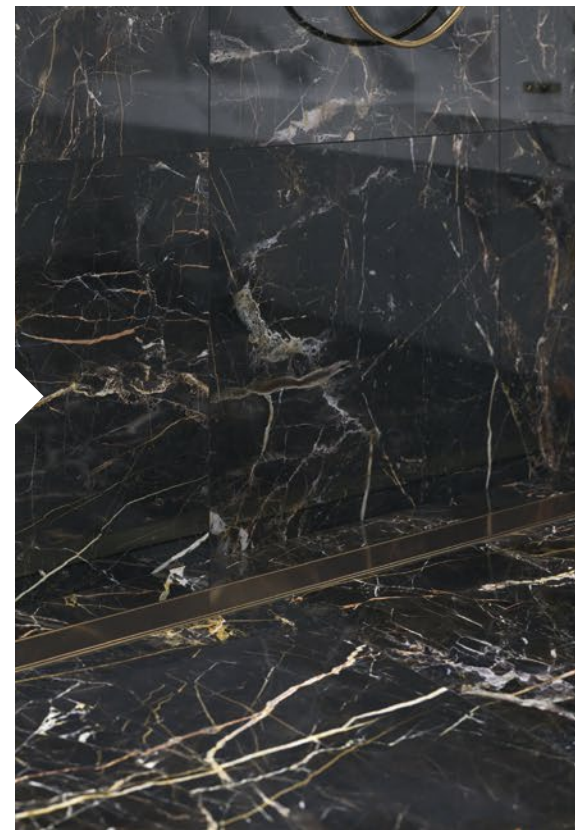





Marquina gold



poler / полир / полир





5903313317542

119,7×279,7

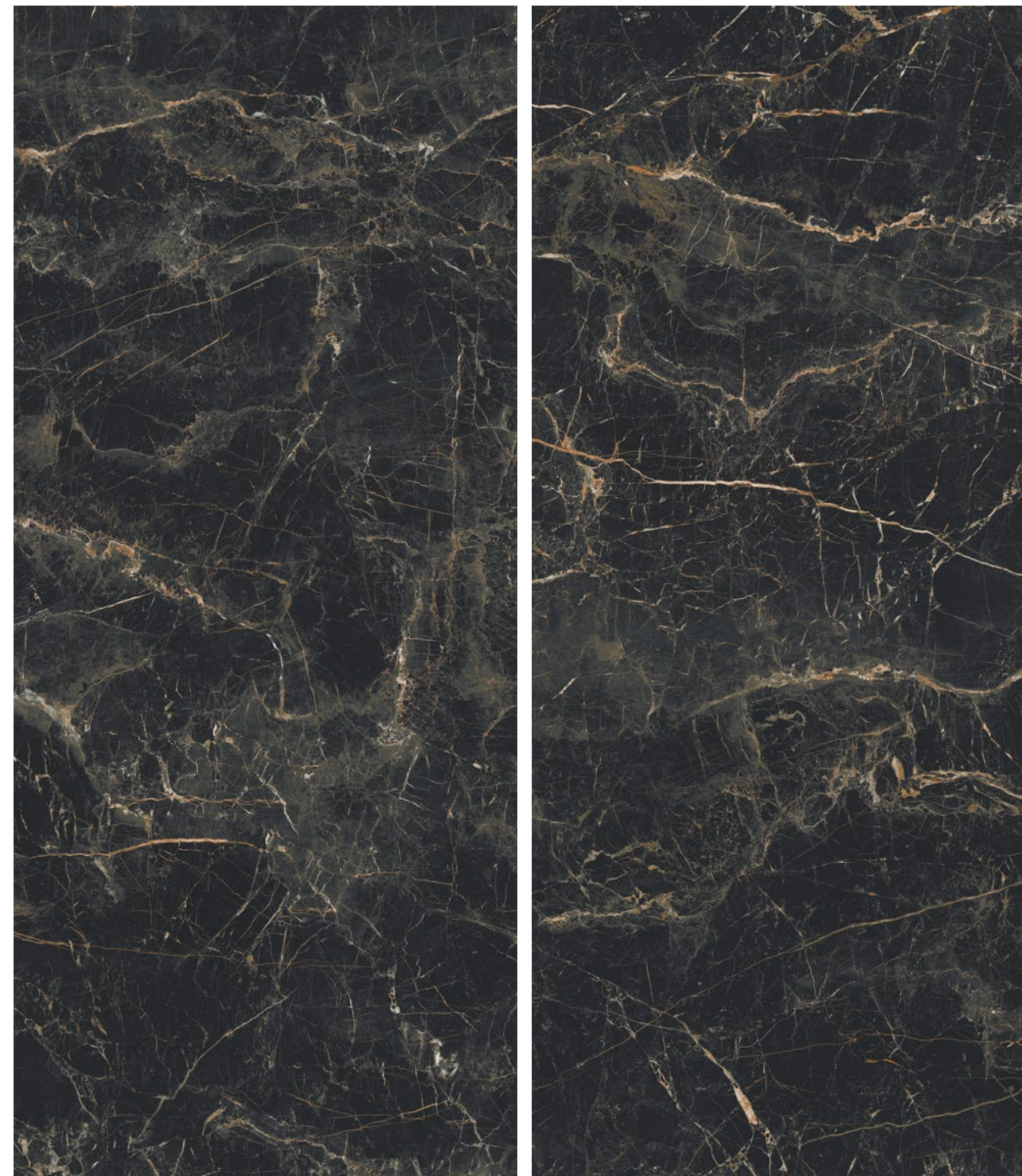

 - grubość płytki / толщина плитки / товщина плитки
  - płytko podłogowa / напольная плитка / плитка на підлогу
 - liczba twarzy / разнообразие графики / кількість лицьових сторін
  - płytko ścienna / настенная плитка / настінна плит

 4
 0,6 cm

 - powierzchnia polerowana / полированная поверхность / полірована поверхня
 - rektyfikowana / ректифицированная / ректифікована
 - mrozoodporna / морозостойкая / морозостійка
 - podbarwiana masa / подкрашенная масса / забарвлена маса





Marquina gold

mat / мат / мат

5903313315814

119,7×279,7





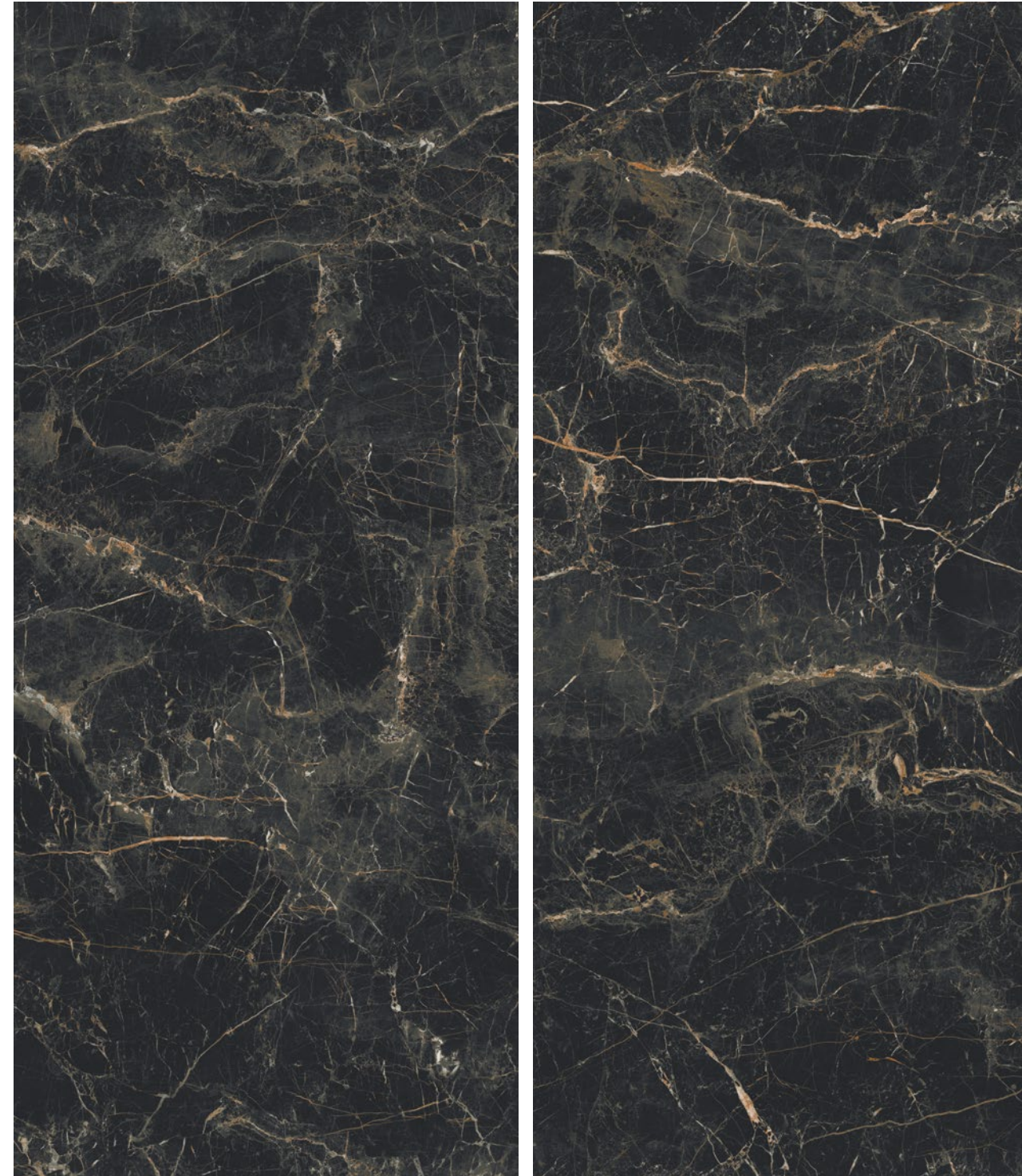

 - grubość płytki / толщина плитки / товщина плитки
  R9 - antypoślizgowość / противоскольжение / протиковзка
 - płytko podłogowa / напольная плитка / плитка на підлогу
 - płytko ścienna / настенная плитка / настінна плит
 - powierzchnia strukturalna / структурированная поверхность / структурна поверхня

R9 | PEI ●●●●

4 0,6 cm



 - powierzchnia matowa / матова поверхня / матовая поверхность
 - rektyfikowana / ректифицированная / ректифікована
 - mrozoodporna / морозостойкая / морозостійка
 - liczba twarzy / разнообразие графики / кількість лицьових сторін
 - podbarwiana masa / подкрашенная масса / забарвлена маса

Kolekcja / КОЛЛЕКЦИЯ / КОЛЕКЦІЯ

ONIX BLUE

Неповторимый стиль / Неповторний стиль

PL

Dbłość o detal to cechy niezbędne w przypadku produktów dedykowanych najbardziej luksusowym przestrzeniom. Jeśli szukasz płytek, które nadadzą szyku i elegancji Twojemu wnętrzu to Onix blue, wielkoformatowe płytki w odcieniach błękitu, inspirowane jednym z najpiękniejszych kamieni świata, sprawdzą się idealnie.

Długo oczekiwana przez projektantów kolekcja ma w sobie elegancję i doskonale podkreśla nowoczesny charakter wnętrza.

RU

Внимание к деталям – это необходимые особенности продуктов, предназначенных для элитных пространств. Если вы ищете плитку, которая придаст стиль и элегантность интерьеру, то вам непременно подойдет широкоформатная плитка Onix blue в оттенках голубого, вдохновленная одним из самых красивых камней в мире! Коллекция, которая долго ожидалась дизайнерами, элегантна и прекрасно подчеркивает современный характер интерьера.

UA

Увага до деталей – це особливості, необхідні для виробів, призначених для найбільш розкішних приміщень. Якщо ви шукаєте плитку, яка додасть стилю та елегантності вашому інтер'єру, то Onix blue, великоформатна плитка у відтінках синього кольору, натхненна одним з найкрасивіших каменів у світі, ідеально для цього підійде. Колекція, довгоочікувана дизайнерами, відзначається елегантністю і чудово підкреслює сучасний характер інтер'єру.

KOLORY / Цвета / Кольори



NEPOWTARZALNY STYL

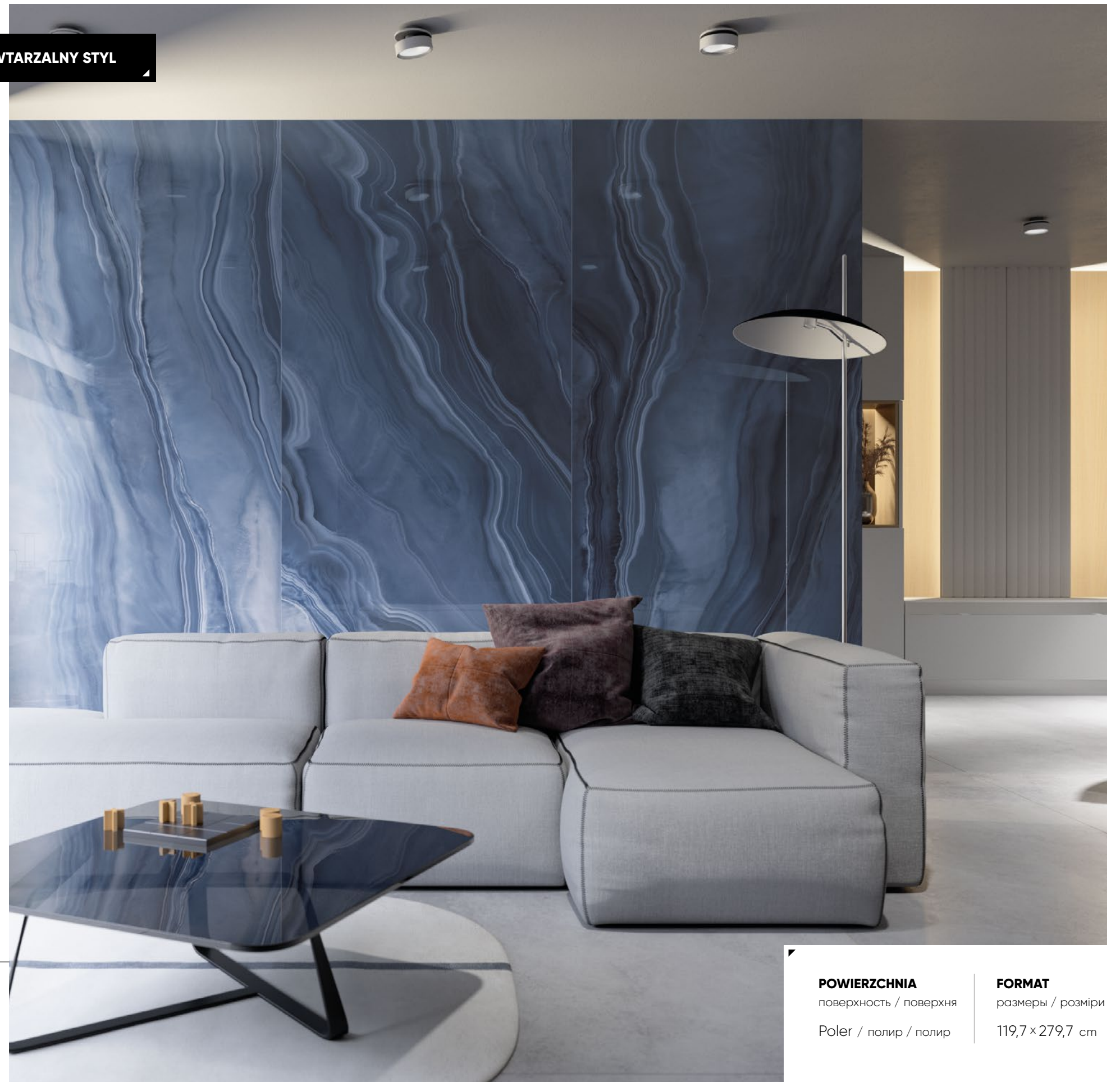

POWIERZCHNIA
поверхність / поверхня
Poler / полир / полир

FORMAT
размеры / розміри
119,7 × 279,7 cm

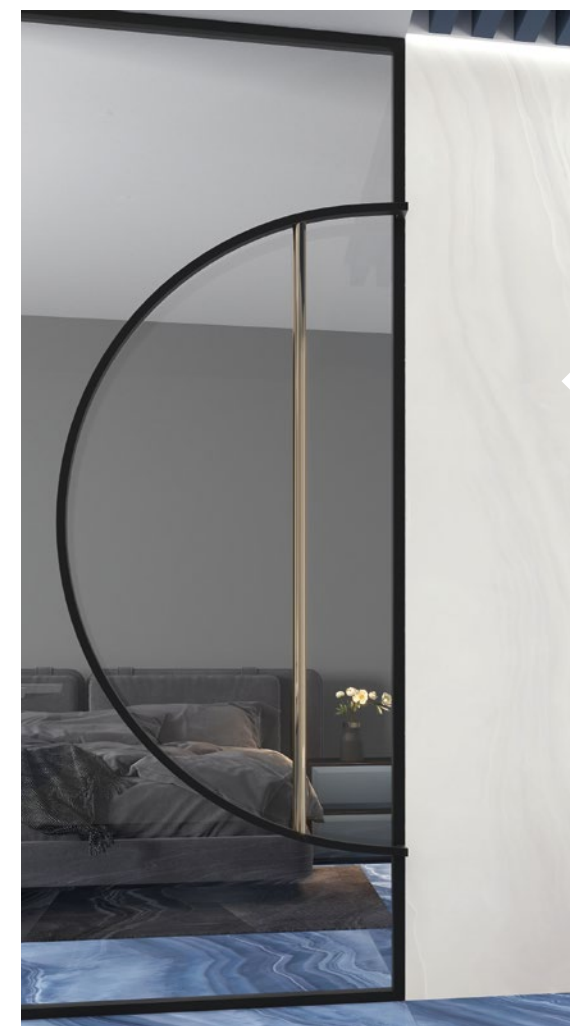
Onix blue 120×280

/ blue

Плитки з колекції Onix blue можна zestawić з нейтральними акцентами: деревом, поверхнями в єдиному відтінку, а також більш незвичайними деталями виконаними в чорній чи золотій фарбі, що додає цілості виразистого характеру.

Мінімалістичне wyposażenie nie będzie konkurencją dla ścian czy podłóg wyróżniających się efektownym błękitem, a tym samym pozwoli na całkowite wyróżnienie niebanalnego wzoru.

Плитку из коллекции Onix blue можно сочетать с нейтральными акцентами: деревом, однотонными поверхностями или более нестандартными деталями черного или золотого цвета, которые придадут неповторимый характер всей коллекции. Минималистичная меблировка не будет конкурировать со стенами или полом, выделяющимися ярким синим цветом, что позволит оригинальному дизайну полностью раскрыться.

Плитку з колекції Onix blue можна поєднувати з нейтральними акцентами: деревом, поверхнями в однорідному відтінку, а також більш незвичайними деталями, обробленими чорним або золотим кольором, що додасть інтер'єру харизматичного характеру. Мінімалістичне обладнання не буде конкурувати зі стінами або підлогою, що відрізняються привабливим синім кольором, і, таким чином, дозволить вам чітко підкреслити оригінальний дизайн.





Onix blue

poler / полир / полир



5903313327480



119,7×279,7



 - grubość płytki / толщина плитки / товщина плитки
  - płytko podłogowa / напольная плитка / плитка на підлогу
 - liczba wzorów / разнообразие графики / кількість лицьових сторін
  - płytko ścienna / настенная плитка / настінна плит

PEI ●●●●●

 4
  0,6 cm

 - powierzchnia polerowana / полированная поверхность / полірована поверхня
 - rektyfikowana / ректифицированная / ректифікована
  - mrozoodporna / морозостойкая / морозостійка

Kolekcja / КОЛЛЕКЦИЯ / КОЛЕКЦІЯ

ONIX WHITE

Украсение любого интерьера / Прикраса будь-якого інтер'єру

PL

Jasna odsłona Onix white sprawi, że przestrzeń przestanie być tylko wnętrzem użytkowym, a stanie się ponadczasowym miejscem relaksu i odprężenia. Płytki wielkoformatowe imitujące biały kamień dają szerokie możliwości aranżacyjne wnętrz, zarówno prywatnych, jak i komercyjnych. Nieregularny wzór w tonach szarości i bieli optycznie powiększy przestrzeń i będzie idealnym rozwiązaniem dla współczesnych realizacji.

RU

Светлый вариант Onix white сделает пространство не просто полезным интерьером, но и превратит его во вневременное место отдыха и релаксации. Широкоформатная плитка, имитирующая белый камень, дает широкие возможности для оформления пространства как частных домов, так и коммерческих объектов. Неравномерный узор в серых и белых тонах оптически увеличивает пространство и идеально подходит для современных решений.

UA

Яскрава версія Onix white перетворить просте приміщення в позачасове місце відпочинку та розслаблення. Великоформатна плитка, що імітує білий камінь, забезпечує широкий спектр варіантів дизайну інтер'єру, як приватного, так і комерційного. Неправильний малюнок у відтінках сірого та білого оптично збільшить простір і стане ідеальним рішенням для сучасних проєктів

КОЛОРИ / Цвета / Кольори



OZDOBA KAŻDEGO WNĘTRZA

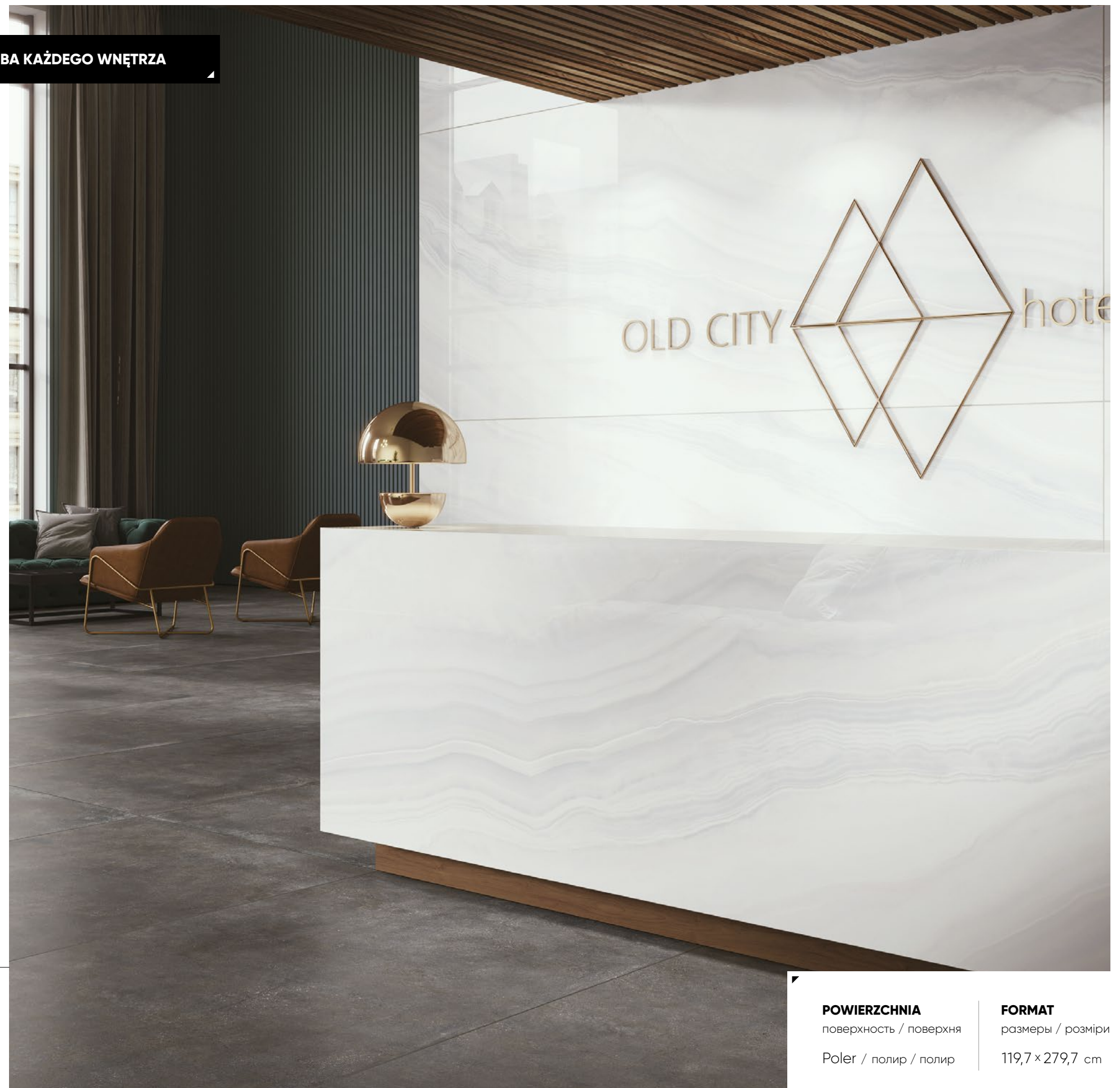

POWIERZCHNIA
поверхня / поверхня
Poler / полир / полир

FORMAT
размеры / розміри
119,7 × 279,7 cm

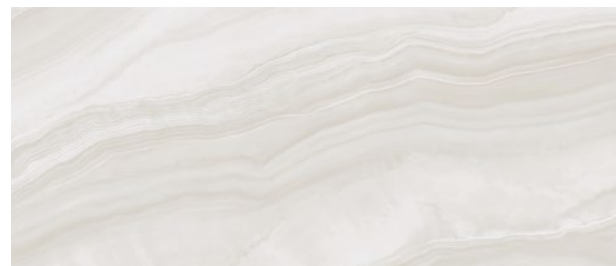

/ white



Kolekcja znakomicie połączy się z materiałami takimi jak drewno, kamień, szkło, złote dodatki, tworząc wspólnie wyjątkowe kompozycje. Zachwyci przede wszystkim zwolenników nowoczesnych aranżacji, którzy poszukują czegoś zachwycającego.

Она будет прекрасно сочетаться с такими материалами, как дерево, камень, стекло и золотые аксессуары, создавая вместе с ними уникальные композиции. Плитка понравится, прежде всего, сторонникам современного дизайна, ищущим чего-то удивительного.

Колекція буде ідеально поєднуватися з такими матеріалами, як дерево, камінь, скло, золоті аксесуари, створюючи разом унікальні композиції. Це порадує, перш за все, прихильників сучасних дизайнів, які шукають щось приголомшливе.





Onix white

poler / полир / полир



5903313327503



119,7×279,7



 - grubość płytki / толщина плитки / товщина плитки
  - płytko podłogowa / напольная плитка / плитка на підлогу
 - liczba twarzy / разнообразие графики / кількість лицьових сторін
 - płytko ścienna / настенная плитка / настінна плит

PEI ●●●●○

 4
 0,6 cm

 - powierzchnia polerowana / полированная поверхность / полірована поверхня
 - rektyfikowana / ректифицированная / ректифікована
 - mrozoodporna / морозостойкая / морозостійка

PONADZASOWA ELEGANCJA

Kolekcja / КОЛЛЕКЦИЯ / КОЛЕКЦІЯ

MASTERSTONE

Вечная элегантность / Вічна елегантність

PL

Masterstone to gwarancja elegancji, stylu i niekonwencjonalnych rozwiązań w każdym wnętrzu. Inspirowana kamieniem Fior Di Bosco kolekcja płytek gresowych to połączenie elegancji kamienia z subtelnym wzorem charakterystycznym dla metamorficznej skały. Dzięki takiemu zestawieniu wykreujemy wytworną przestrzeń, która sprosta wymaganiom każdego miłośnika luksusu.

RU

Masterstone – это гарантия элегантности, стиля и нестандартных решений в любом интерьере. Вдохновленная камнем Fior Di Bosco, коллекция керамогранитной плитки представляет собой сочетание элегантности камня с тонким узором, характерным для метаморфической породы. Благодаря этой комбинации мы создадим изысканное пространство, которое будет отвечать требованиям каждого любителя роскоши.

UA

Masterstone – це гарантія елегантності, стилю і нестандартних рішень у будь-якому інтер'єрі. Натхненна каменем Fior Di Bosco, колекція керамогранітної плитки є поєднанням елегантності каменю з тонким візерунком, характерним для метаморфічної породи. Завдяки цій комбінації ми створимо вишуканий простір, який відповідатиме вимогам кожного прихильника розкоші.

КОЛОРИ / Цвета / Кольори

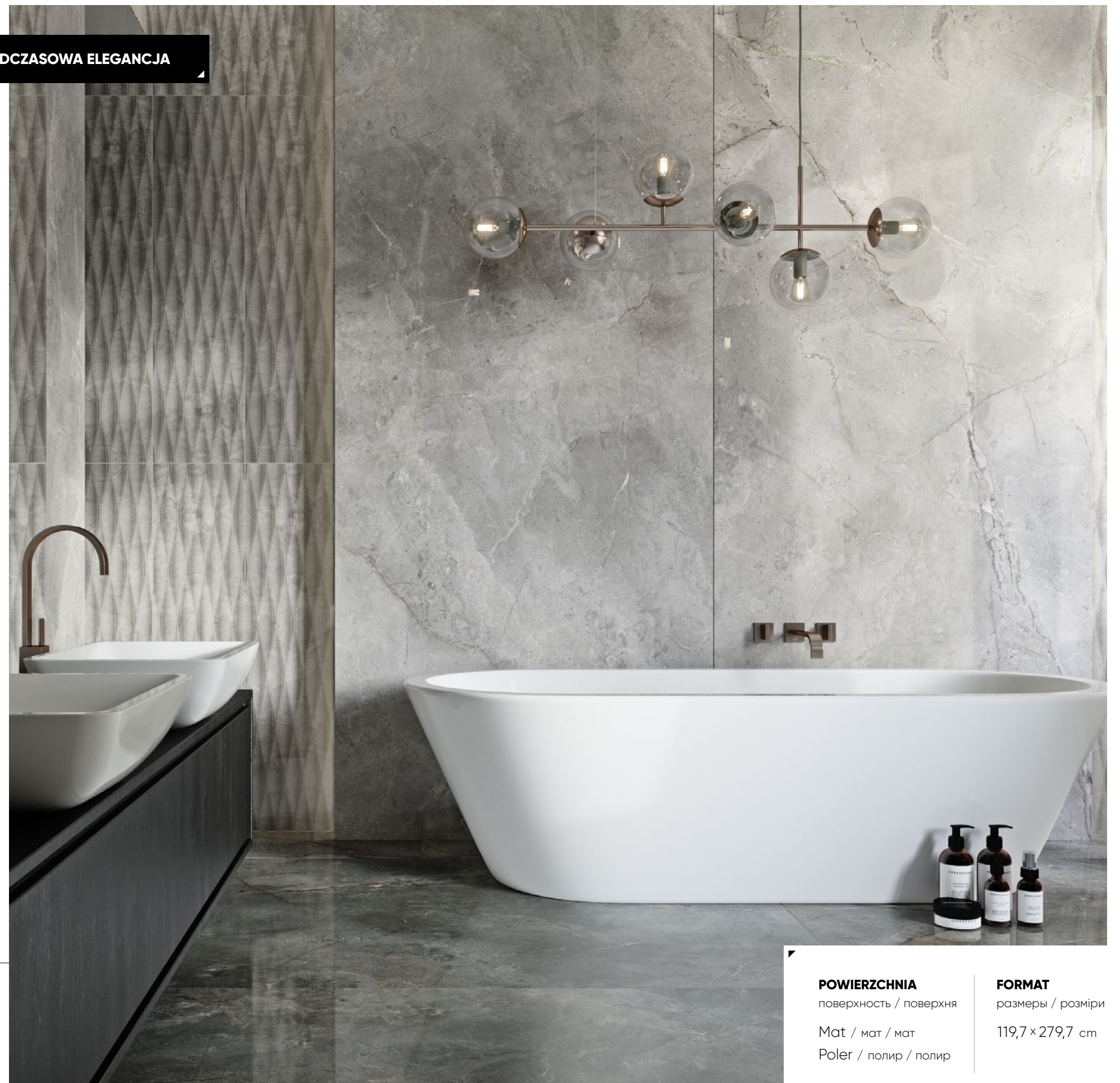

POWIERZCHNIA
поверхність / поверхня
Mat / мат / мат
Poler / полир / полир

FORMAT
размеры / розміри
119,7 × 279,7 cm

Masterstone graphite 120x280



/ graphite

Marmur pięknie prezentuje się w nowoczesnych wnętrzach, jest idealnym tłem dla prostych form mebli i dodatków.

Мрамор красиво смотрится в современных интерьерах, он является идеальным фоном для простых форм мебели и аксессуаров.

Мрамор гарно виглядає в сучасних інтер'єрах, він стане ідеальним фоном для простих форм меблів та аксесуарів.





/ silver

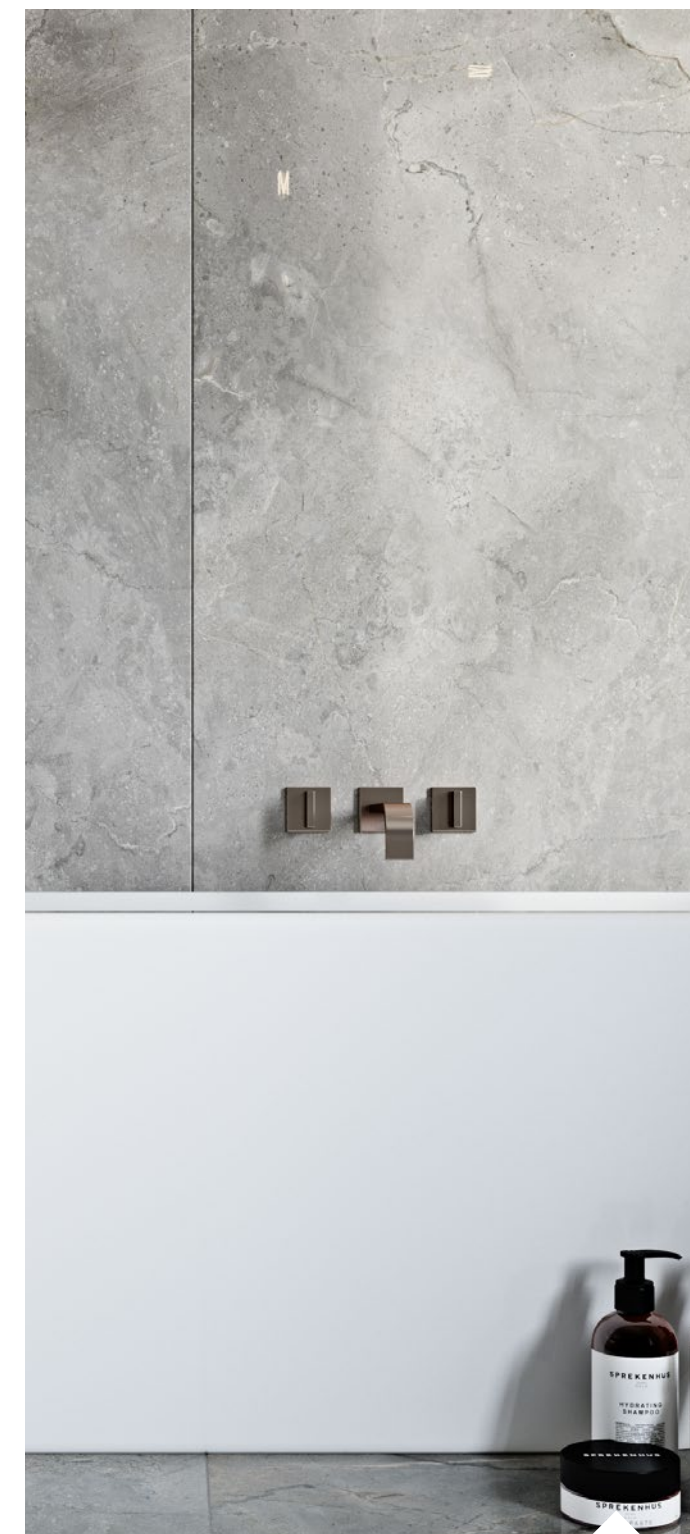

Płytki ceramiczne inspirowane rysunkiem kamienia stanowią ozdobę każdej łazienki. Uniwersalność i ponadczasowość tego materiału sprawiają, że doskonale sprawdza się on niemal we wszystkich aranżacjach: od minimalistycznych, aż po te pełne luksusu.

Керамическая плитка, вдохновленная рисунком камня, является украшением любой ванной комнаты. Универсальность и неподвластность времени этого материала делают его идеальным практически для любых интерьеров: от минималистских до роскошных.

Керамічна плитка, натхненна малюнком каменю, є прикрасою будь-якої ванної кімнати. Універсальність і невідвладність часу цього матеріалу роблять його ідеальним практично для будь-яких інтер'єрів: від мінімалістських до розкішних.



Masterstone white 120x280

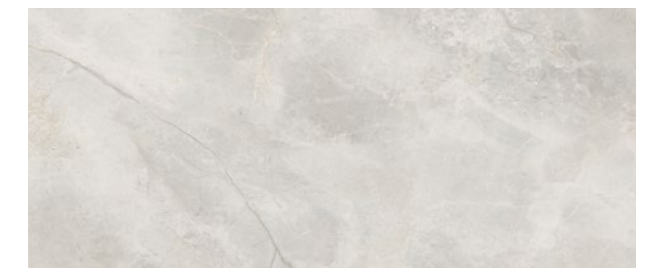

/ white

Różnorodność i piękno kolekcji Masterstone sprawia, że można ją wykorzystywać w każdym wnętrzu – modernistycznym, industrialnym, współczesnym, minimalistycznym, ale także vintage czy klasycznym. Płytki czynią aranżację elegancką i wysublimowaną.

Разнообразие и красота коллекции Masterstone позволяет использовать ее в любом интерьере – модернистском, индустриальном, современном, минималистическом, а также винтажном или классическом. Плитка делает интерьер элегантным и возвышенным.

Різноманітність і краса колекції Masterstone дозволяє використати її у будь-якому інтер'єрі – модерністському, індустріальному, сучасному, мінімалістичному, а також вінтажному або класичному. Плитка робить інтер'єр елегантним і піднесеним.





Masterstone white

poler / полир / полир



5903313317566



119,7×279,7



 - grubość płytki / толщина плитки / товщина плитки
  - płytko podłogowa / напольная плитка / плитка на підлогу
 - liczba twarzy / разнообразие графики / кількість лицьових сторін
  - płytko ścienna / настенная плитка / настінна плит

PEI ●●●●○

 4
  0,6 cm

 - powierzchnia polerowana / полированная поверхность / полірована поверхня
 - rektyfikowana / ректифицированная / ректифікована
  - mrozoodporna / морозостойкая / морозостійка





Masterstone white

mat / MAT / MAT

5903313315838

119,7×279,7







 - grubość płytki / толщина плитки / товщина плитки
  R9 - antypoślizgowość / противоскольжение / протиковзка
 - płytki podłogowa / напольная плитка / плитка на підлогу
 - płytki ścienna / настенная плитка / настінна плит

R9 | PEI ●●●○

4 0,6 cm



 - powierzchnia matowa / матова поверхня / матовая поверхность
 - rektyfikowana / ректифицированная / ректифікована
 - mrozoodporna / морозостойкая / морозостійка
 - liczba twarzy / разнообразие графики / кількість лицьових сторін





Masterstone silver

poler / полир / полир



5903313317580





119,7×279,7



 - grubość płytki / толщина плитки / товщина плитки
  - płytko podłogowa / напольная плитка / плитка на підлогу
 - liczba twarzy / разнообразие графики / кількість лицьових сторін
  - płytko ścienna / настенная плитка / настінна плит

PEI ●●●●○

 4
  0,6 cm

 - powierzchnia polerowana / полированная поверхность / полірована поверхня
 - rektyfikowana / ректифицированная / ректифікована
  - mrozoodporna / морозостойкая / морозостійка
 - podbarwiana masa / подкрашенная масса / забарвлена маса





Masterstone silver

mat / MAT / MAT



5903313315852





119,7×279,7



 - grubość płytki / толщина плитки / товщина плитки
  R9 - antypoślizgowość / противоскольжение / протиковзка
 - płytko podłogowa / напольная плитка / плитка на підлогу
  - płytko ścienna / настенная плитка / настінна плит

R9 | PEI ●●●●○

 4
  0,6 cm

 - powierzchnia matowa / матова поверхня / матовая поверхность
  - rektyfikowana / ректифицированная / ректифікована
 - mrozoodporna / морозостойкая / морозостійка
  - liczba twarzy / разнообразие графики / кількість лицьових сторін
 - podbarwiana masa / подкрашенная масса / забарвлена маса





Masterstone graphite

poler / полир / полир



5903313317603





119,7×279,7



 - grubość płytki / толщина плитки / товщина плитки
  R9 - antypoślizgowość / противоскольжение / протиковзка
 - płytko podłogowa / напольная плитка / плитка на підлогу
 - płytko ścienna / настенная плитка / настінна плит

PEI ●●●●●

 4
 0,6 cm

 - powierzchnia matowa / матова поверхня / матовая поверхность
 - rektyfikowana / ректифицированная / ректифікована
 - mrozoodporna / морозостойкая / морозостійка
 - liczba twarzy / разнообразие графики / кількість лицьових сторін
 - podbarwiana masa / подкрашенная масса / забарвлена маса





Masterstone graphite

mat / MAT / MAT

5903313315876

119,7×279,7







 - grubość płytki / толщина плитки / товщина плитки
  R9 - antypoślizgowość / противоскольжение / протиковзка
  - płytka podłogowa / напольная плитка / плитка на підлогу
  - płytka ścienna / настенная плитка / настінна плит

R9 | PEI ●●●●

4 0,6 cm



 - powierzchnia matowa / матова поверхня / матовая поверхность
  - rektyfikowana / ректифицированная / ректифікована
  - mrozoodporna / морозостойкая / морозостійка
  - liczba twarzy / разнообразие графики / кількість лицьових сторін
  - podbarwiana masa / подкрашенная масса / забарвлена маса

Kolekcja / КОЛЛЕКЦИЯ / КОЛЕКЦІЯ

TACOMA

Выразительный акцент / Виразний акцент

PL

Wyrazista faktura, delikatnie połyskująca powierzchnia i pięć naturalnych odcieni – Tacoma stanowi doskonały duet designu i natury. Kolekcja, inspirowana pięknem kamienia doda każdemu wnętrzu oryginalnego charakteru, tworząc zachwycające połączenie zarówno z intensywnymi, jak i spokojnymi barwami. Ponadczasowy kamień zachwyci tych, którzy doceniają trwałość i prostotę w aranżacji wnętrz. Subtelna, neutralna kolorystyka podkreśli uniwersalny charakter płytek, które znajdują zastosowanie w każdej aranżowanej przestrzeni.

RU

Выразительная текстура, слегка поблескивающая поверхность и пять натуральных оттенков – Tacoma – это идеальный дуэт дизайна и природы. Коллекция, вдохновленная красотой камня, придаст каждому интерьеру оригинальный характер, создавая потрясающее сочетание как с интенсивными, так и со спокойными цветами. Вневременной камень порадует тех, кто ценит долговечность и простоту в дизайне интерьера. Нежные нейтральные цвета подчеркнут универсальный характер плитки, которая подойдет для любого оформления помещения.

UA

Чітка текстура, злегка мерехтлива поверхня і п'ять природних відтінків – Tacoma – це ідеальний дуєт дизайну та природи. Колекція, натхненна красою каменю, додасть оригінальний характер будь-якому інтер'єру, створивши чудове поєднання як з насиченими, так і спокійними кольорами. Позачасовий камінь порадує тих, хто цінує міцність і простоту в дизайні інтер'єру. Тонкі, нейтральні кольори підкреслять універсальний характер плитки, яка чудово впишеться в дизайн будь-якого простору.

KOLORY / Цвета / Кольори



WYRAZISTY AKCENT

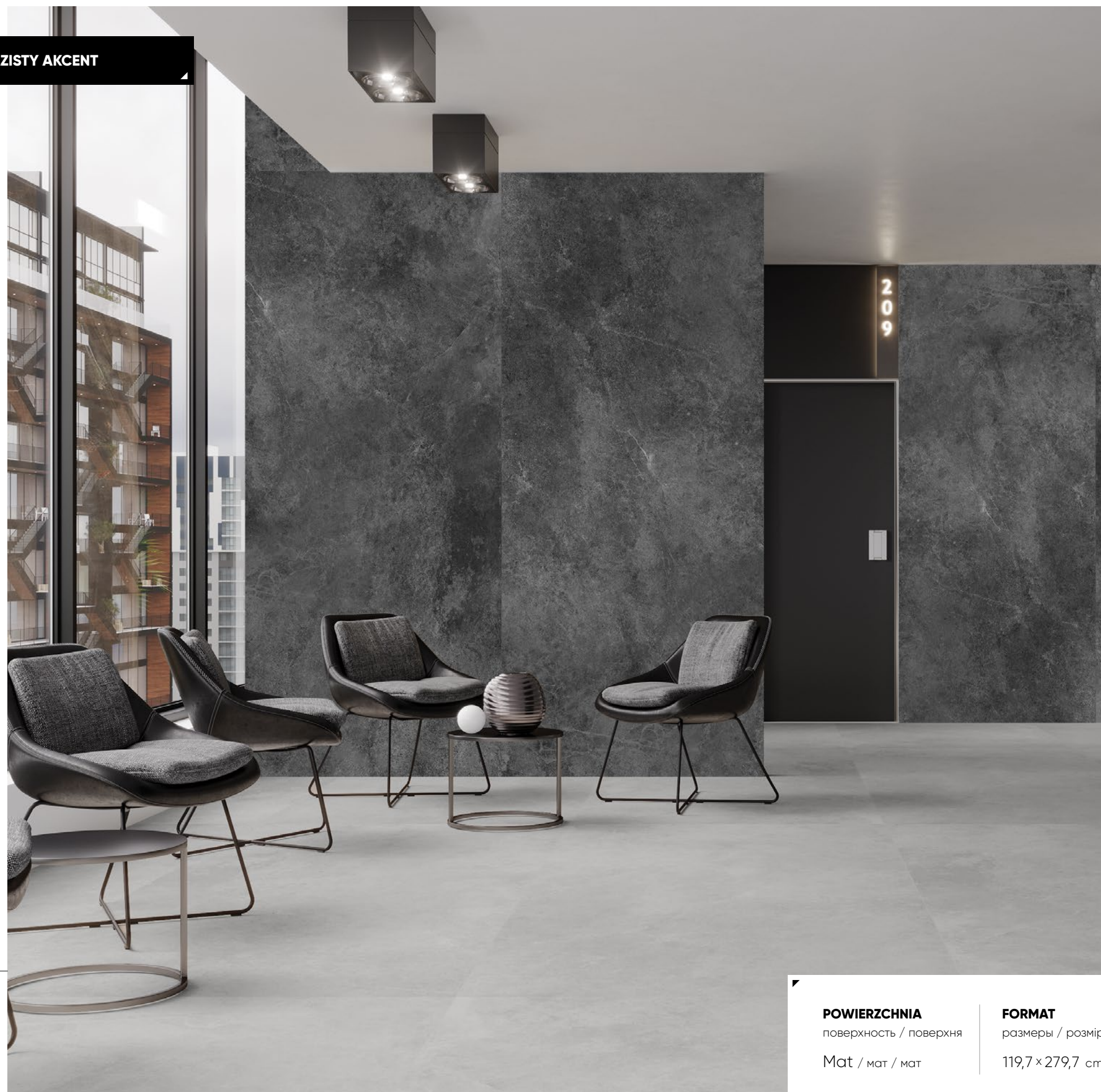

POWIERZCHNIA

поверхність / поверхня

Mat / мат / мат

FORMAT

размеры / розміри

119,7 × 279,7 cm



Tacoma silver / grey 120x280



/ silver



/ grey

Dzięki swoim właściwościom kolekcja Tacoma może być stosowana w miejscach o zwiększonej, a nawet intensywnej eksploatacji – w domowym salonie, na tarasie i w miejscach publicznych. Originalny wzór imitujący kamień potęguje efekt nowoczesności i pozwala tworzyć atrakcyjne aranżacje.

Благодаря своим свойствам коллекция Tacoma может использоваться в местах повышенной или даже интенсивной эксплуатации – в домашней гостиной, на террасе и в общественных местах. Оригинальный узор, имитирующий камень, усиливает эффект современности и позволяет создать привлекательный интерьер.

Завдяки своїм властивостям колекцію Tacoma можна використовувати в місцях з підвищеним або навіть інтенсивним використанням – у домашній вітальні, на терасі та у громадських місцях. Оригінальний візерунок, що імітує камінь, підсилює ефект сучасності та дозволяє створювати привабливі композиції.

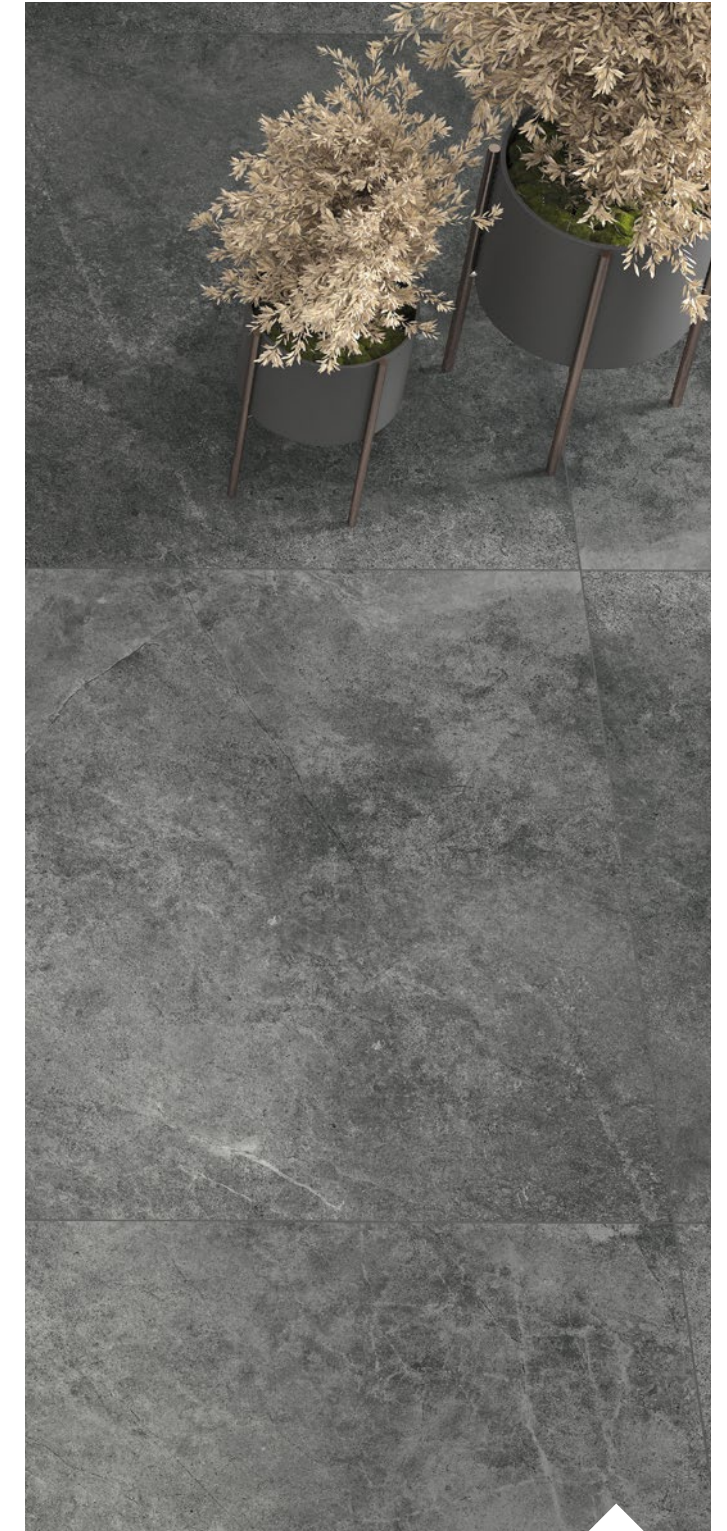

/ steel

Płytki w odcieniach szarości mogą znaleźć się na podłodze, na ścianie, stać się wyjątkową dekoracją wnętrza lub stonowaną bazą aranżacji. Zapewnią niepowtarzalny look, który odmieni przestrzeń nie tylko salonu czy kuchni, ale również łazienki.

Плитку в оттенках серого можно разместить на полу, на стене, она станет уникальным украшением интерьера или сдержанной основой для декора. Она обеспечит уникальный внешний вид, который преобразит пространство не только гостиной или кухни, но и ванной комнаты.

Плитка у відтінках сірого знайде застосування на підлозі, на стіні, стане унікальною прикрасою інтер'єру або стриманою базою композиції. Вона забезпечить неповторний вигляд, який змінить простір не тільки вітальні чи кухні, а й ванної кімнати.

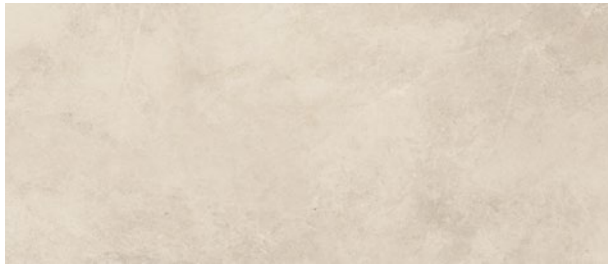

/ sand

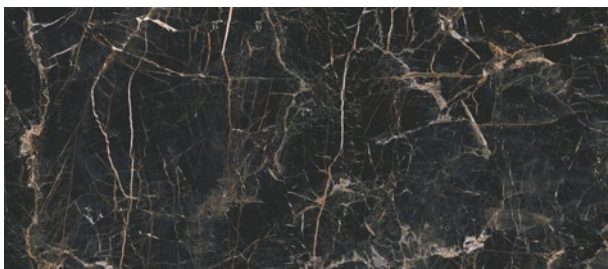

/ Marquina gold

Duży format płytek pozwoli na zaaranżowanie charakterystycznej betonowej ściany w salonie i sypialni. W zestawieniu z designerskimi meblami i oryginalnymi detalami stworzy piękną, eklektyczną aranżację w nowoczesnym stylu.

Большой масштаб плитки позволит оформить характерные бетонные стены в гостиной и спальне. В сочетании с дизайнерской мебелью и оригинальными деталями она создаст красивое, эклектичное оформление в современном стиле.

Великий формат плитки позволит облаштувати характерну бетонну стіну у вітальні та спальні. У поєднанні з дизайнерськими меблями та оригінальними деталями вона створить красиву, еklektyчну композицію в сучасному стилі.





/ grey



Odcienie szarości to jedno z najpopularniejszych kolorów używanych w aranżacji nowoczesnych wnętrz. Są uniwersalne, pasują do wielu innych barw oraz materiałów, a ich ponadczasowy charakter sprawia, że mimo dynamicznie zmieniających się trendów, zawsze pozostają w modzie.

Серый – один из самых популярных цветов, используемых в современном дизайне интерьера. Он универсален, сочетается со многими другими оттенками и материалами, а его вневременной характер означает, что серый цвет навсегда останется в моде, несмотря на динамично меняющиеся тенденции.

Відтінки сірого – це один з найпопулярніших кольорів, що використовуються при облаштуванні сучасного інтер'єру. Вони універсальні, поєднуються з багатьма іншими кольорами та матеріалами, а їх позачасовий характер означає, що, незважаючи на динамічно мінливі тенденції, вони завжди залишаються в моді.





Tacoma white

mat / MAT / MAT

5903313325080

119,7×279,7







 - grubość płytki / толщина плитки / товщина плитки
  R9 - antypoślizgowość / противоскольжение / протиковзка
 - płytki podłogowa / напольная плитка / плитка на підлогу
 - płytki ścienna / настенная плитка / настінна плит
 - powierzchnia strukturalna / структурированная поверхность / структурна поверхня

R9 | PEI ●●●●

4 0,6 cm



 - powierzchnia matowa / матова поверхня / матовая поверхность
 - rektyfikowana / ректифицированная / ректифікована
 - mrozoodporna / морозостойкая / морозостійка
 - liczba twarzy / разнообразие графики / кількість лицьових сторін





Tacoma silver

mat / MAT / MAT

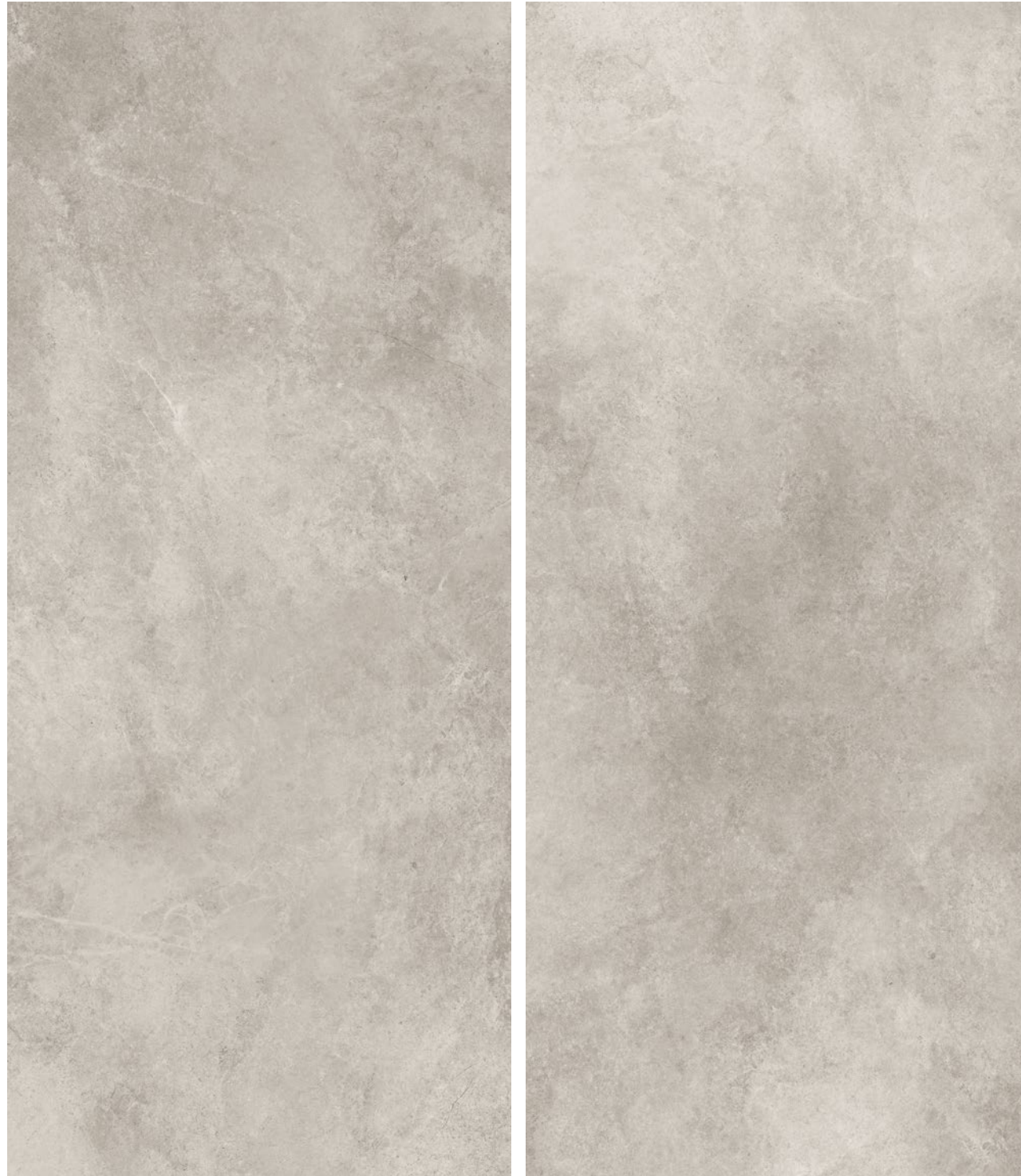
5903313325448

119,7×279,7





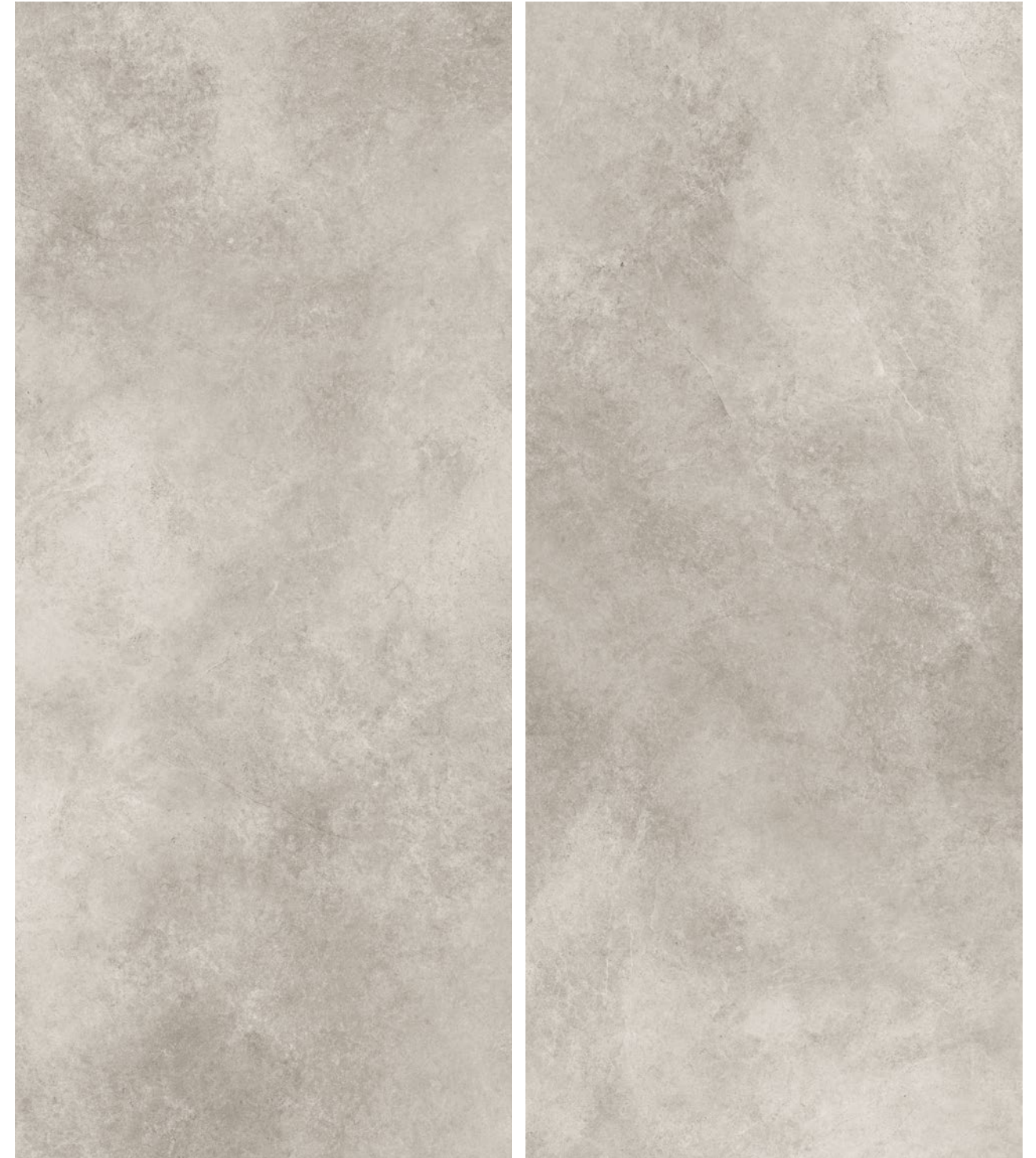

 - grubość płytki / толщина плитки / товщина плитки
  R9 - antypoślizgowość / противоскольжение / протиковзка
 - płytko podłogowa / напольная плитка / плитка на підлогу
 - płytko ścienna / настенная плитка / настінна плит
 - powierzchnia strukturalna / структурированная поверхность / структурна поверхня

R9 | PEI ●●●○

4 0,6 cm



 - powierzchnia matowa / матова поверхня / матовая поверхность
 - rektyfikowana / ректифицированная / ректифікована
 - mrozoodporna / морозостойкая / морозостійка
 - liczba twarzy / разнообразие графики / кількість лицьових сторін





Tacoma grey

mat / MAT / MAT

5903313325486

119,7×279,7







 - grubość płytki / толщина плитки / товщина плитки
  R9 - antypoślizgowość / противоскольжение / протиковзка
 - płytko podłogowa / напольная плитка / плитка на підлогу
 - płytko ścienna / настенная плитка / настінна плит
 - powierzchnia strukturalna / структурированная поверхность / структурна поверхня

R9 | PEI ●●●●

4 0,6 cm



 - powierzchnia matowa / матова поверхня / матовая поверхность
 - rektyfikowana / ректифицированная / ректифікована
 - mrozoodporna / морозостойкая / морозостійка
 - liczba twarzy / разнообразие графики / кількість лицьових сторін
 - podbarwiana masa / подкрашенная масса / забарвлена маса





Tacoma sand

mat / MAT / MAT

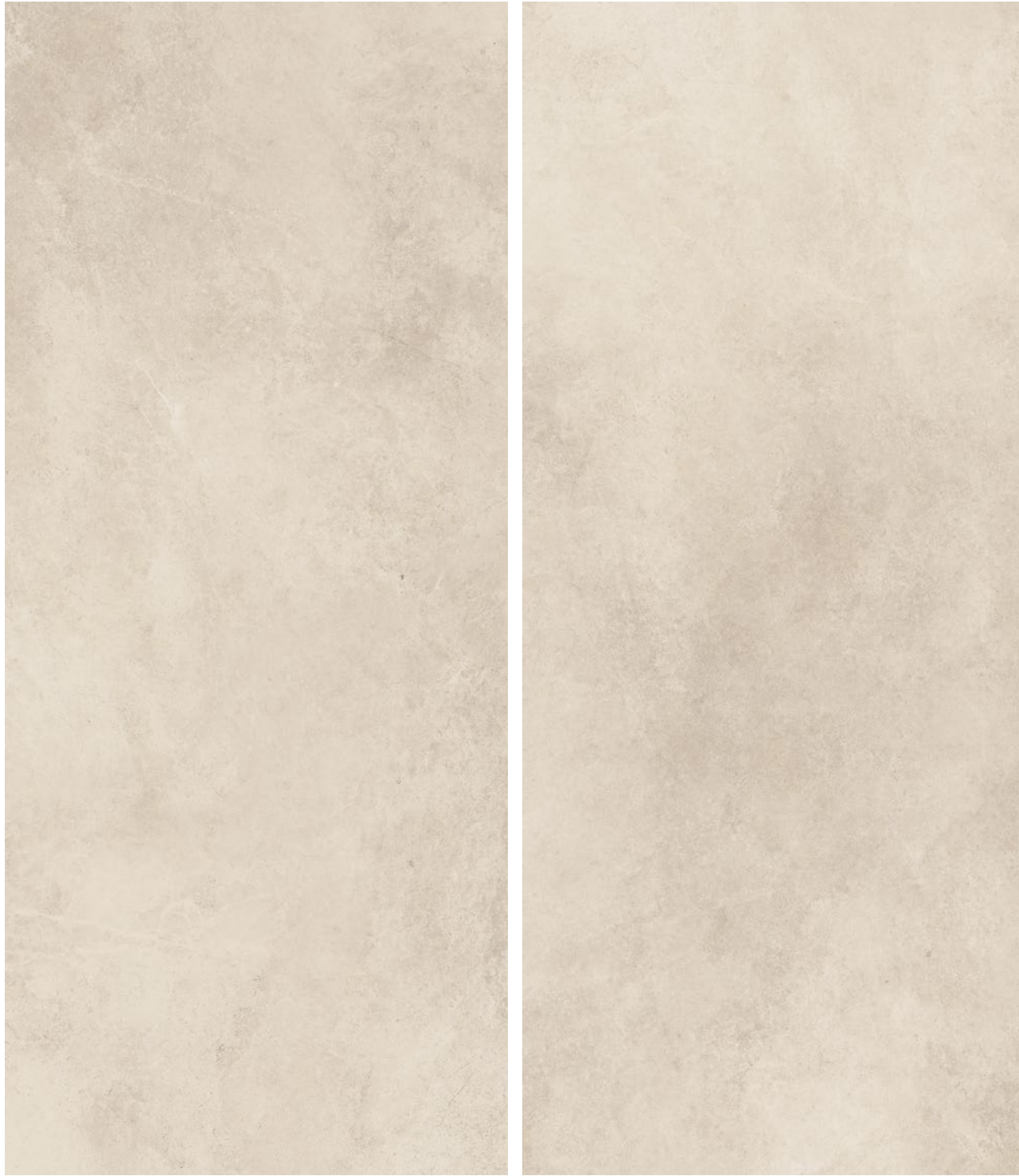

5903313327329





119,7×279,7



 - grubość płytki / толщина плитки / товщина плитки
  R9 - antypoślizgowość / противоскольжение / протиковзка
 - płytko podłogowa / напольная плитка / плитка на підлогу
 - płytko ścienna / настенная плитка / настінна плит
 - powierzchnia strukturalna / структурированная поверхность / структурна поверхня

R9 | PEI ●●●●

 4
 0,6 cm



 - powierzchnia matowa / матова поверхня / матовая поверхность
 - rektyfikowana / ректифицированная / ректифікована
 - mrozoodporna / морозостойкая / морозостійка
 - liczba twarzy / разнообразие графики / кількість лицьових сторін



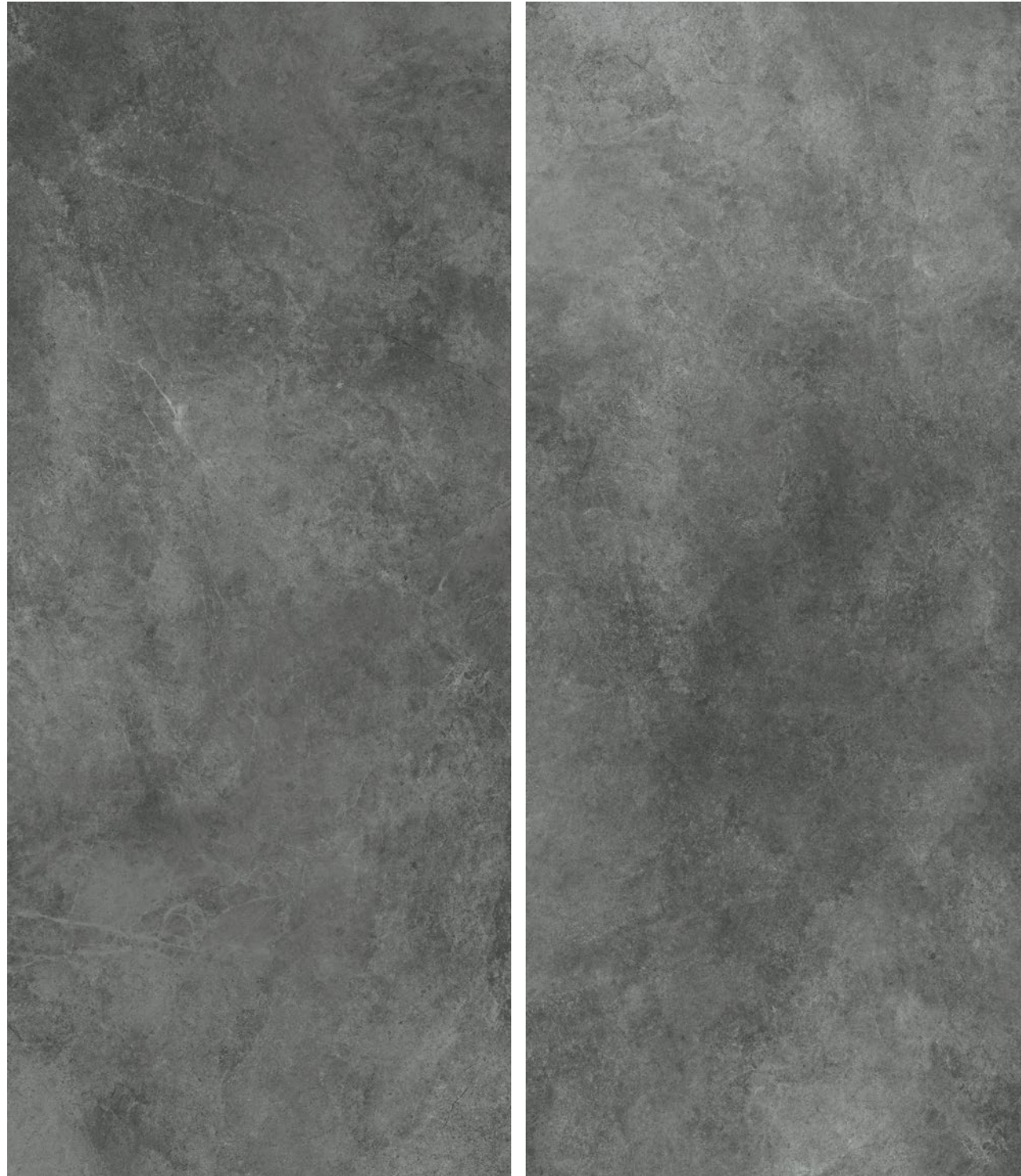

Tacoma steel

mat / MAT / MAT

5903313325400

119,7×279,7





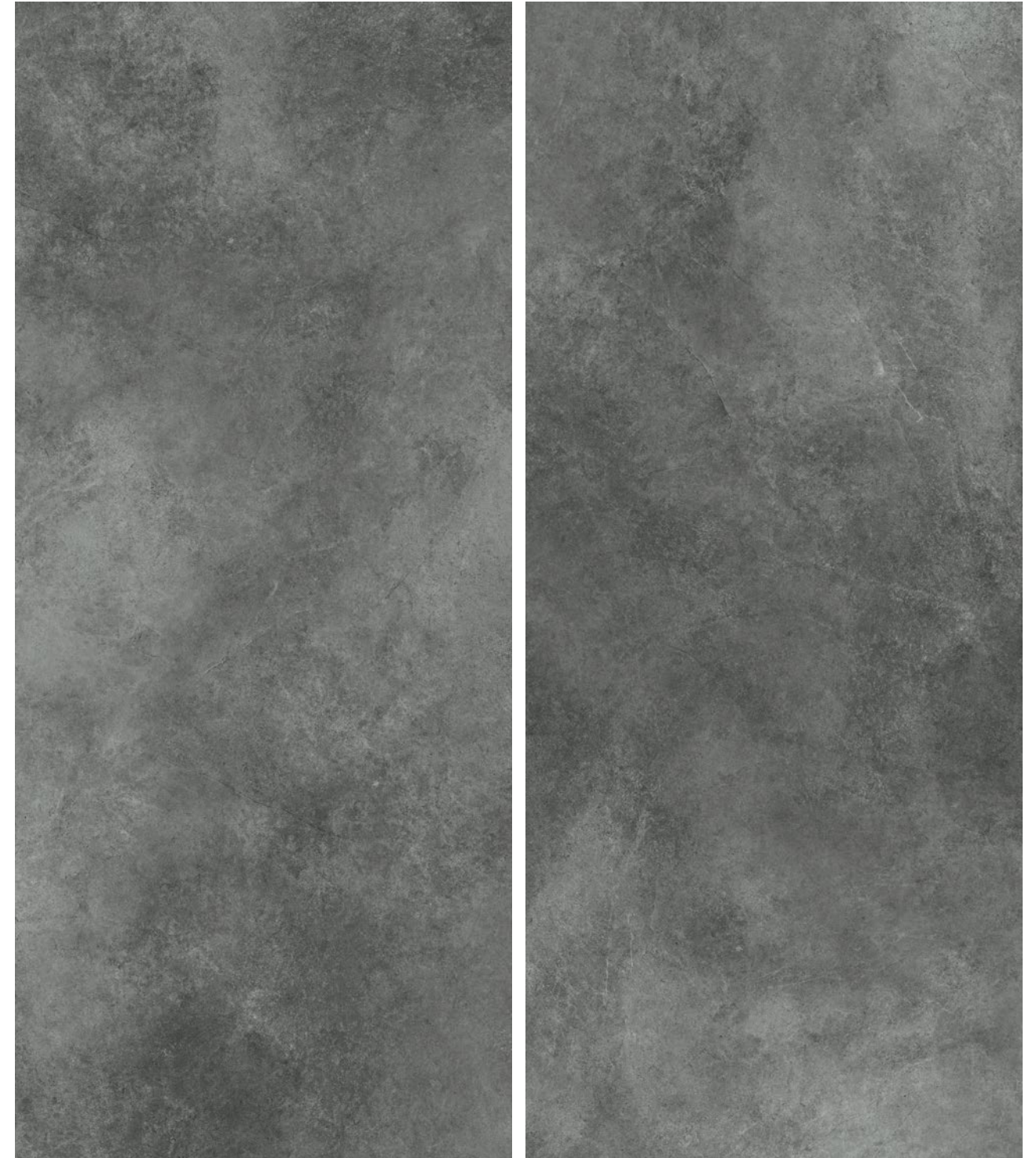

 - grubość płytki / толщина плитки / товщина плитки
  R9 - antypoślizgowość / противоскольжение / протиковзка
 - płytko podłogowa / напольная плитка / плитка на підлогу
 - płytko ścienna / настенная плитка / настінна плит
 - powierzchnia strukturalna / структурированная поверхность / структурна поверхня

R9 | PEI ●●●●

4 0,6 cm















 - powierzchnia matowa / матова поверхня / матовая поверхность
 - rektyfikowana / ректифицированная / ректифікована
 - mrozoodporna / морозостойкая / морозостійка
 - liczba twarzy / разнообразие графики / кількість лицьових сторін
 - podbarwiana masa / подкрашенная масса / забарвлена маса

Wartości według normy













PN EN 14411:2013-04 ANNEX G ORAZ DEKLAROWANE – GRES

WYMIAR I PŁASKOŚĆ POWIERZCHNI		WYMIAR NOMINALNY N	
		7 cm ≤ N < 15	N ≥ 15 cm
badania wg PN-EN ISO 10545-2	długość	± 0,9 mm	± 0,6% i max ± 2,0 mm
	szerokość	± 0,9 mm	± 0,6% i max ± 2,0 mm
	grubość	± 0,5 mm	± 5% i max ± 0,5 mm
	odchylenie od kąta prostego	± 0,75 mm	± 0,5% i max ± 2,0 mm
	płaskość powierzchni	± 0,75 mm	± 0,5% i max ± 2,0 mm

PN – EN 14411:2013-04 ZAŁ. G oraz deklarowane			
	WŁAŚCIWOŚCI FIZYCZNE	WYMAGANIA	ŚREDNIA WARTOŚĆ UZYSKIWANA
	Nasiąkliwość wodna, badania wg PN-EN ISO 10545-3	E ≤ 0,5%	0,05% – 0,10%
	Siła łamiąca, badania wg PN-EN ISO 10545-4	dla grubości < 7,5 mm – ≥ 700 N dla grubości ≥ 7,5 mm – ≥ 1300 N	1300-1500 N 2000-2200 N
	Wytrzymałość na zginanie, badania wg PN-EN ISO 10545-4	> 35 N/mm ²	40-50 N/mm ²
	Odporność na ścieranie, badania wg PN-EN ISO 10545-7	wg deklaracji producenta	kl. 3 – 5
	Mrozoodporność, badania wg PN-EN ISO 10545-12	wymagana	odporne
	Odporność chemiczna, badania PN-EN ISO 10545-13, – na kwasy i zasady o słabym stężeniu – na kwasy i zasady o mocnym stężeniu – na środki domowego użytku / sole do basenów	– wg klasyfikacji producenta – min. B	– LA – HA – A
	Antypoślizgowość, badania wg DIN 51130 + procedury uzupełniające	wg deklaracji producenta	powierzchnia gładka i rustykalna - R9-R11
	Uwalnianie ołowiu i kadmu PN-EN ISO 10545-15	wymaga dyrektywy komisji 2005/31/WE ≤ 0,2 mg/litr dot. ołowiu ≤ 0,02 mg/litr dot. kadmu	Pb ołów < 0,1 mg/dm ³ Cd kadm < 0,02 mg/dm ³
	Promieniotwórczość naturalna, wg instrukcji ITB 455/2010	brak wymagań	poniżej dopuszczalnych wartości
	Odporność na płamienie, badania wg PN-EN ISO 10545-14	min. 3 kl. (GL)	kl. 5
	Odporność na pęknięcia włoskowate, badania wg PN-EN ISO 10545-11	wymagana	odporna
	Odporność na szok termiczny, badania wg PN-EN ISO 10545-9	wymagana	odporna

ЗНАЧЕНИЯ ПО СТАНДАРТУ PN – EN 14411 ПРИЛ. G И ЗАЯВЛЕННЫЕ – КЕРАМОГРАНИТ
ЗНАЧЕННЯ ЗА СТАНДАРТОМ PN EN 14411:2013-04 ANNEX G І ЗАДЕКЛАРОВАНІ – ГРЕС

РАЗМЕР И ПЛОСКОСТНОСТЬ ПОВЕРХНОСТИ / РОЗМІР ТА ПЛОСКІСТЬ ПОВЕРХНІ		НОМИНАЛЬНЫЙ РАЗМЕР N / НОМІНАЛЬНИЙ РОЗМІР N	
		7 cm ≤ N < 15	N ≥ 15 cm
испытания согласно PN-EN ISO 10545-2 / дослідження згідно зі стандартом PN-EN ISO 10545-2	длина / довжина	± 0,9 мм	± 0,6% i max ± 2,0 мм
	ширина / ширина	± 0,9 мм	± 0,6% i max ± 2,0 мм
	толщина / товщина	± 0,5 мм	± 5% i max ± 0,5 мм
	отклонение от прямого угла / відхилення від прямого кута	± 0,75 мм	± 0,5% i max ± 2,0 мм
	плоскостность поверхности / плоскість поверхні	± 0,75 мм	± 0,5% i max ± 2,0 мм

	ФИЗИЧЕСКИЕ СВОЙСТВА / ФІЗИЧНІ ПАРАМЕТРИ	ТРЕБОВАНИЯ / ВИМОГИ	СРЕДНЕЕ ПОЛУЧЕННОЕ ЗНАЧЕНИЕ / СЕРЕДНЄ ОТРИМУВАНЕ ЗНАЧЕННЯ
	Водопоглощение испытания согласно PN-EN ISO 10545-3 / Водопоглинання, дослідження згідно зі стандартом PN-EN ISO 10545-3	E ≤ 0,5%	0,05% – 0,10%
	Прочность на разрыв испытания согласно PN-EN ISO 10545-4 / Руйнівна сила, дослідження згідно зі стандартом PN-EN ISO 10545-4	для толщины / для товщини < 7,5 мм - ≥ 700 Н для толщины / для товщини ≥ 7,5 мм – ≥ 1300 Н	1300-1500 Н 2000-2200 Н
	Прочность на изгиб испытания согласно PN-EN ISO 10545-4 / Міцність на згинання, дослідження згідно зі стандартом PN-EN ISO 10545-4	> 35 Н/мм ²	40-50 Н/мм ²
	Устойчивость к истиранию испытания согласно PN-EN ISO 10545-7 / Стійкість до стирання, дослідження згідно зі стандартом PN-EN ISO 10545-7	согласно декларации производителя / згідно з декларацією виробника	клас 3 – 5
	Морозостойкость испытания согласно PN-EN ISO 10545-12 / Морозостійкість, дослідження згідно зі стандартом PN-EN ISO 10545-12	требуемая / необхідна	устойчивы / стійка
	Химическая стойкость испытания по PN-EN ISO 10545-13 – к кислотам и щелочам слабой концентрации – к кислотам и щелочам сильной концентрации – к бытовым средствам/солям для бассейнов / Хімічна стійкість, дослідження згідно зі стандартом PN-EN ISO 10545-13, – до дії кислот і солей малої концентрації, до дії кислот і солей сильної концентрації, до дії побутових хімічних речовин / солей для плавальних басейнів	согласно классификации производителя – мин. B / – згідно класифікації виробника – мин. B	– LA – HA – A
	Противоскользящие характеристики испытания в соответствии с DIN 51130 + дополнительные процедуры / Стійкість до ковзання, дослідження згідно зі стандартом DIN 51130 + додаткові процедури	согласно декларации производителя / згідно з декларацією виробника	гладкая поверхность и рустикальная – R9-R11 / гладка поверхня і поверхня у рустикальному стилі – R9-R11
	Выделение свинца и кадмия PN-EN ISO 10545-15 / Вивільнення свинцю і кадмію PN-EN ISO 10545-15	требования директивы Комиссии 2005/31/ЕС ≤ 0,2 мг/л для свинца ≤ 0,02 мг/л для кадмия / вимагає Директиви Комісії 2005/31/ЕС ≤ 0,2 мг/літр щодо свинцю ≤ 0,02 мг/літр щодо кадмію	свинцю < 0,1 мг/дм ³ кадмію < 0,02 мг/дм ³
	Естественная радиоактивность ITB 455/2010 / Природна радіоактивність, згідно з інструкцією ITB 455/2010	нет требований / немає вимог	poniżej dopuszczalnych wartości / нижче допустимих значень
	Стойкость к загрязнению PN-EN ISO 10545-14 / Стійкість до забруднень, дослідження згідно зі стандартом PN-EN ISO 10545-14	мин. 3 кл. (GL) / мин. 3 кл. (GL)	клас 5
	Устойчивость к капиллярным трещинам, исследование согласно стандарту PN-EN ISO 10545-11 / Стійкість до капілярних тріщин, дослідження згідно зі стандартом PN-EN ISO 10545-11	требуемая / необхідна	устойчивы / стійка
	Устойчивость к перепаду температур, исследование согласно стандарту PN-EN ISO 10545-9 / Стійкість до перепаду температур, дослідження згідно зі стандартом PN-EN ISO 10545-9	требуемая / необхідна	устойчивы / стійка

WYMIARY I PAKOWANIE

Размеры и упаковка / Розміри і упаковка

	wymiary (cm) размеры (см) / розміри (см)	liczba sztuk w skrzyni штук на палете / кількість на палеті	m ² w skrzyni m ² на палете / m ² на палеті	waga skrzyni (kg) вес палеты (кг) / вага палеты (кг)	wymiary skrzyni (mm) размеры палеты (мм) / розміри на палеті (мм)	mrozoodporność морозостойкость / морозостійка
A-FRAME	119,7x279,7x0,6	38	127,3	1980	2900x1479x750	✓
SKRZYNIA ПАЛЛЕТА / ПАЛІТРА		25	83,75	1340	3030x1360x380	✓

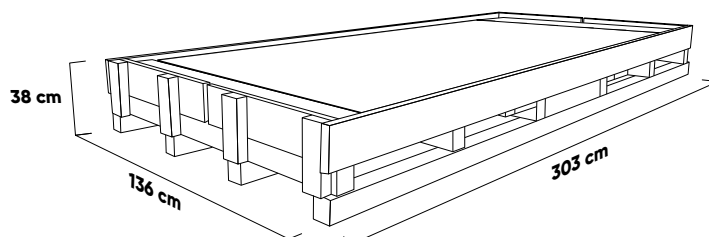
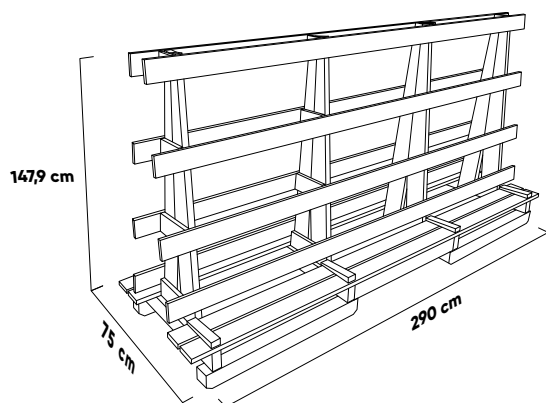

WŁAŚCIWOŚCI

Особенности / Властивості



Odporność na kwasy, chemikalia, sole
/ Устойчивость к кислотам, химикатам, солям
/ Стійкість до дії кислот, хімічних речовин,
солей

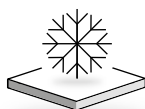

Mrozoodporność
/ морозостойкая / морозостійка

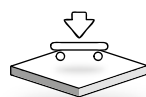

Wytrzymałość na zginanie
/ Устойчивость к изгибе
/ Стійкість до згинання

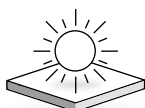

Odporność na promieniowanie UV
/ Устойчивость к УФ-излучению
/ Стійкість до УФ-випромінювання

Niniejszy katalog nie stanowi oferty w rozumieniu przepisów Kodeksu Cywilnego. Rzeczywisty wygląd płytek może odbiegać od produktów prezentowanych na zdjęciach. Wszelkie prawa zastrzeżone © CERRAD Sp. z o.o. 2021.

Настоящий каталог не является коммерческим предложением в понимании гражданского кодекса. реальный внешний вид плитки может отличаться от представленного на фотографиях. Все права защищены © CERRAD Sp. z o.o. 2021.

Даний каталог не є комерційною пропозицією у розумінні положень Цивільного кодексу Польщі. Фактичний вигляд плитки може відрізнятися від товарів, представлених на фотографіях. Всі права захищені © CERRAD Sp. z o.o. 2021.



ОФІЦІЙНИЙ ДИЛЕР

PLITKASHOP

Магазин плитки, мозаїки та декору

www.plitkashop.com.ua

0 800 215 712

ОФІС ТА ШОУРУМ

м. Київ, Стратегічне шосе, 11