



PVC SPORT FLOORING

The ultimate flooring,
the ultimate performance

Почему
спортивные
покрытия
GRABO?

Широкий ассортимент продукции / областей применения

- Решения для соревнований, тренировок и досуга.
- Много вариантов для разных областей применения, от детских садов и спортивных залов до спортивных площадок для соревнований высокого уровня.
- Толщина покрытий от 2 до 8 мм, специальные покрытия и аксессуары.



Виниловые напольные покрытия на 100% могут быть переработаны повторно.
Нет сжигания отходов, нет депонирования.

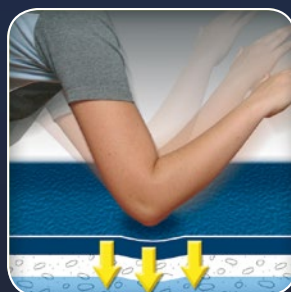

Пониженный риск травматизма

Оптимальная вертикальная деформация

Комфорт и защита



Наиболее лучшее решение для сорхранение окружающей среды и здоровье

Легкая смена направления

Коэффициент трения между 0,4-0,7

Оптимальный баланс сцепления и скольжения

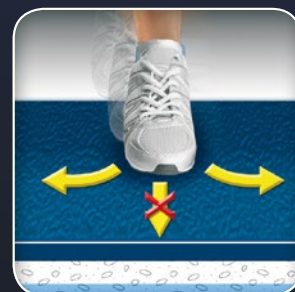

Около 100% производственных отходов возвращается в производственный процесс
Более низкая эмиссия.



Долговременная защита

Отличная амортизация

Уникальная защита суставов и связок



Благодаря новой технологии, наши изделия содержат рециклированное сырьё.

Лучше всего подходит для игр с мячом

Превосходный отскок мяча

Впечатляющие спортивные качества



THE ULTIMATE PERFORMANCE



Наша продукция производится по технологиям без применения растворителей и тяжелых металлов в -меньшее влияние на окружающую среду.



Пропитка GraboSAN останавливает размножение микробов - снижение риска заражения в случае получения травмы.



Благодаря специальному верхнему слою не требуется периодическое восстановление. Следовательно, возможно непрерывное использование покрытия. Сниженные издержки полного срока службы, меньше химикатов и уменьшение энергопотребления - продукция изготовлена из экологически безопасных материалов, не требующих значительных затрат на эксплуатацию.



Высокая степень амортизации обеспечивается нижним вспененным слоем - комфорт и защита. Оптимизированная форма деформации обеспечивается верхним слоем из ПВХ - легкая смена направления.

Экологические характеристики

- Не требуется обработка воском или полировка
- Не содержит растворителей и тяжелых металлов
- Соответствуют правилам REACH
- 100% пригодны для переработки
- Компания сертифицирована по стандарту ISO 14001

Преимущества при укладке

- Поставляются в рулонах
- Продукция имеет малый вес
- Меньше соединений
- Влагостойкий нижний слой в качестве опции



ВЕНГЕРСКИЙ ОЛИМПИЙСКИЙ КОМИТЕТ



ВЕНГЕРСКАЯ НАЦИОНАЛЬНАЯ ФЕДЕРАЦИЯ БАСКЕТБОЛА



ВЕНГЕРСКАЯ ФЕДЕРАЦИЯ ГАНДБОЛА



ВЕНГЕРСКАЯ ФЕДЕРАЦИЯ ВОЛЕЙБОЛА



ISP
www.ISP-Germany.com
Institut für Sportsstättenprüfung



1415 - CPD - 28 (C-49/2008)

MEGA

Напольное покрытие Grabosport MEGA с высоким защитным действием

P2
EN 14904

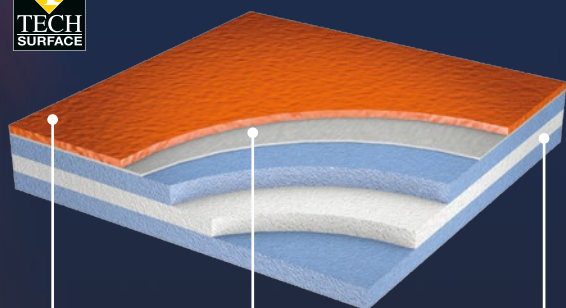

TECH SURFACE
рабочий слой

Армирование
стекловолокном

Комбинированная
двойная пена

EXTREME / SUPREME / ELITE



Напольные покрытия Grabosport EXTREME/ SUPREME/ ELITE с высоким защитным действием

P1
EN 14904

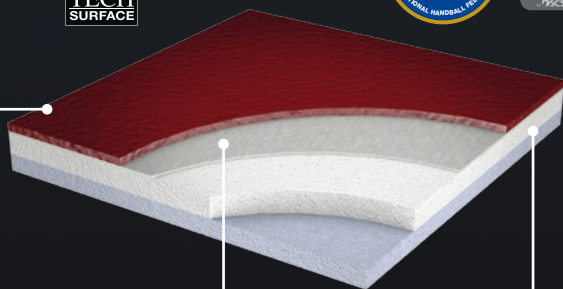

TECH SURFACE
рабочий слой

Армирование
стекловолокном

Комбинированная
двойная пена

ПРЕИМУЩЕСТВА

- Нижним слоем комбинированной двойной пены обеспечивается большое энергопоглощение
> **Долговременная защита суставов и хрящей**
- Стабильная установка и отличный отскок мяча
> **Идеально для игр с мячом**
- Слой пены отличного качества оптимизирует форму вертикальной деформации, уменьшая, таким образом, возможность травмирования и повышая чувство комфорта.
- Уникальный верхний слой типа TECH SURFACE
 - С содержанием PUR и Al_2O_3
 - Большая износостойкость, благодаря микронизированным частицам Al_2O_3
 - PUR обработка поверхности облегчает содержание пола в чистоте.
 - Коэффициент трения в пределах 0,4-0,7
> **оптимальное равновесие между прилипанием и скольжением.**
 - Благодаря своему специальному покровному слою, не нуждается в периодической обработке поверхности, следовательно, снижается уровень расходов в течении срока службы, уменьшается потребление химикатов и энергии.
 - **Оптимальный блеск.**
- Обработка graboSAN останавливает развитие бактерий.
- Рулоны шириной 2 м > **Более быстрая укладка, с меньшим количеством стыков**

РЕКОМЕНДУЕМОЕ ПРИМЕНЕНИЕ:

- **Мультиспортивные залы**
- **Фехтование**
- **Флорбол**
- **Гимнастика**

Толщина



Mega	Extreme	Supreme	Elite
10,0 mm	8,0 mm	6,7 mm	6,0 mm

гарантии

Mega	Extreme	Supreme	Elite
	15 лет		10 лет



Цвета... MEGA / EXTREME / SUPREME / ELITE

* min. order 1000 m²



2519-371-273 Mega / Extreme Supreme / Elite



2209-371-273 Mega / Extreme Supreme / Elite*



1171-371-273 Mega / Extreme Supreme / Elite*



2000-378-273 Mega / Extreme Supreme / Elite*



3096-00-273 Mega / Extreme Supreme / Elite



6170-00-273 Mega / Extreme Supreme / Elite



1360-00-273 Mega / Extreme Supreme / Elite



3338-00-273 Mega / Extreme Supreme / Elite



4289-00-273 Mega / Extreme Supreme / Elite



7483-00-273 Mega / Extreme Supreme / Elite



6470-00-273 Mega / Extreme Supreme / Elite*



7143-00-273 Mega / Extreme Supreme / Elite*

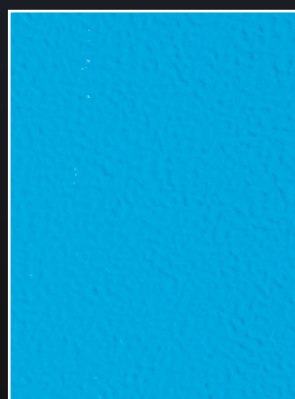

6115-00-273 Mega / Extreme Supreme / Elite*



2089-00-273 Mega / Extreme Supreme / Elite*



7539-00-273 Mega / Extreme Supreme / Elite*

GYMFIT 60

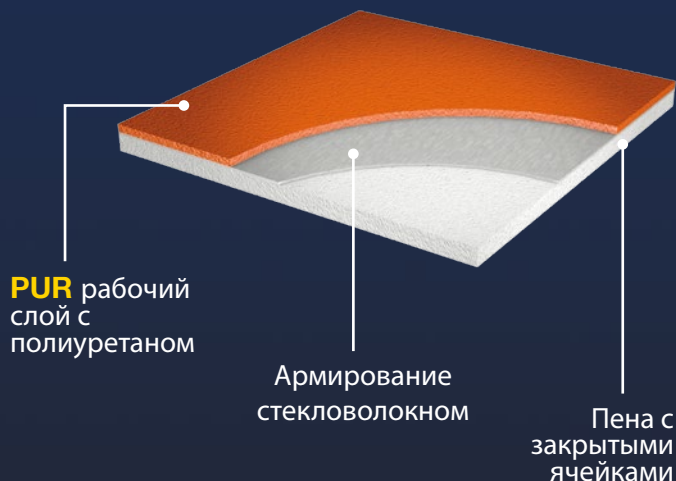

PRIMA STAMINA

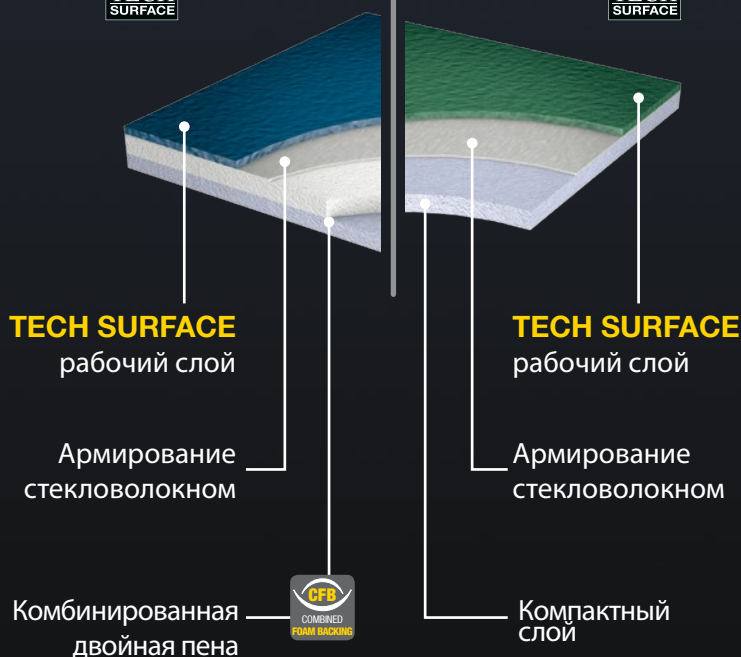

ПРЕИМУЩЕСТВА

- Коэффициент трения в пределах 0,4-0,7
 > *оптимальное равновесие между прилипанием и скольжением.*
- Благодаря своему специальному покровному слою, не нуждается в периодической обработке поверхности, следовательно, снижается уровень расходов в течении срока службы, уменьшается потребление химикатов и энергии.
- Оптимальный блеск
- В процессе производства наших изделий не используются растворители и соединения тяжелых металлов
- **Виниловые напольные покрытия на 100% могут быть переработаны повторно.**
- Около 100% производственных отходов возвращается в производственный процесс
- Изделие с малым удельным весом, эластичность. Благодаря поставке в рулонах, лёгкая и быстрая укладка.
- Рулоны шириной 2 м > **Более быстрая укладка, с меньшим количеством стыков**

РЕКОМЕНДУЕМОЕ ПРИМЕНЕНИЕ:

- Залы для фитнеса
- школы
- Гимнастика
- Детский сад

Толщина



Gymfit 60
6,0
mm

Prima
4,5
mm

Stamina
2,0
mm

гарантии

Gymfit 60 **7** лет

Prima
Stamina **10** лет



Цвета... GYMFIT 60



3338

6,0 mm



3096

6,0 mm

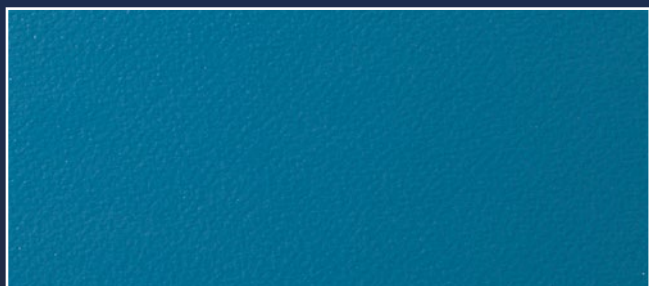

6170

6,0 mm



7483

6,0 mm



2519-371

6,0 mm

Цвета... PRIMA & STAMINA



3338

Prima / Stamina

4,5/2,0 mm

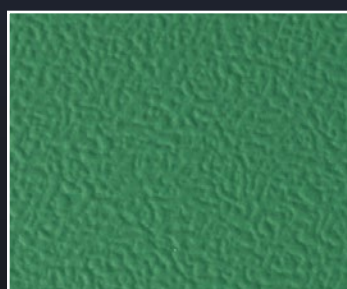

7483

Prima / Stamina

4,5/2,0 mm



3151-378*

Prima / Stamina

4,5/2,0 mm

*min. order 1000 m²

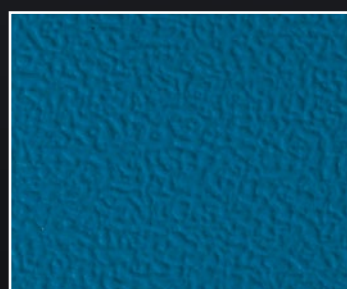

6170

Prima / Stamina

4,5/2,0 mm



2519-371

Prima / Stamina

4,5/2,0 mm

GYMFIT 50

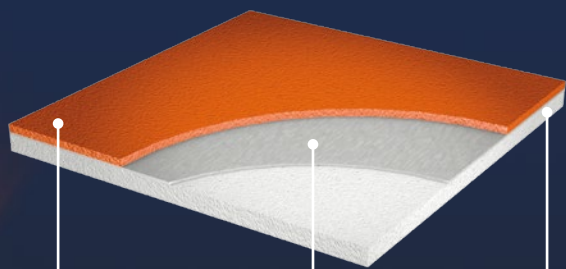

PUR рабочий слой с полиуретаном

Армирование стекловолокном

Пена с закрытыми ячейками

START / START BASIC PLUS

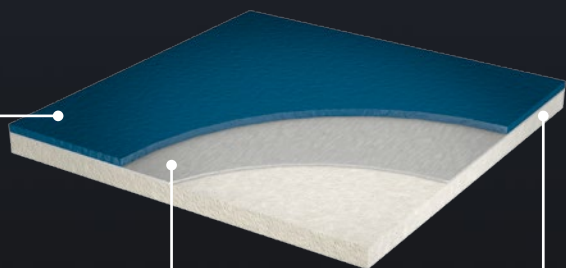

PUR рабочий слой с полиуретаном

Армирование стекловолокном

Пена с закрытыми ячейками

ПРЕИМУЩЕСТВА

- Коэффициент трения в пределах 0,4-0,7
 > *оптимальное равновесие между прилипанием и скольжением.*
- Благодаря своему специальному покровному слою, не нуждается в периодической обработке поверхности, следовательно, снижается уровень расходов в течении срока службы, уменьшается потребление химикатов и энергии.
- Оптимальный блеск
- В процессе производства наших изделий не используются растворители и соединения тяжелых металлов. Низкая доля летучих органических соединений > **Экологическое решение**
- **Виниловые напольные покрытия на 100% могут быть переработаны повторно.**
- Около 100% производственных отходов возвращается в производственный процесс
- Изделие с малым удельным весом, эластичность. Благодаря поставке в рулонах, лёгкая и быстрая укладка
- Рулоны шириной 2 м > **Более быстрая укладка, с меньшим количеством стыков**

РЕКОМЕНДУЕМОЕ ПРИМЕНЕНИЕ:

- школы
- Детский сад
- Боевые искусства
- Спорт в инвалидных колясках

Толщина



Gymfit 50

5,0
mm

Start

4,0
mm

Start Basic Plus

3,5
mm

гарантии

Start
Start Basic Plus
Gymfit 50 **7** лет



Цвета... GYMFIT 50

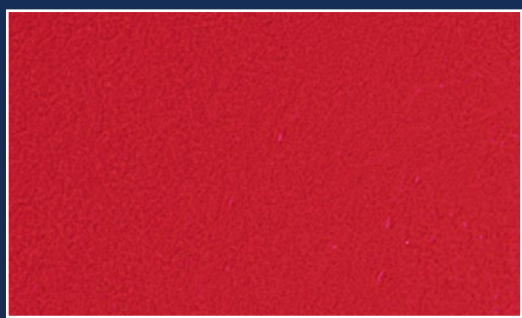

4000-647

5,0 mm

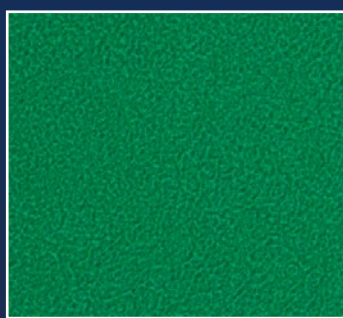

4000-675

5,0 mm



4000-635

5,0 mm



4000-661

5,0 mm

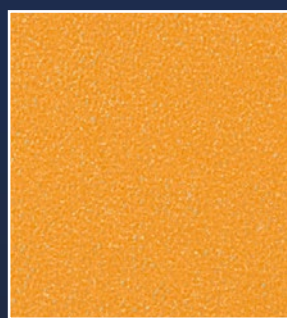

4000-630

5,0 mm



4000-616

5,0 mm

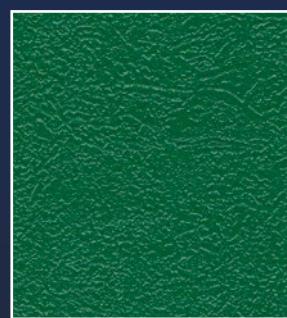

4000-677

5,0 mm

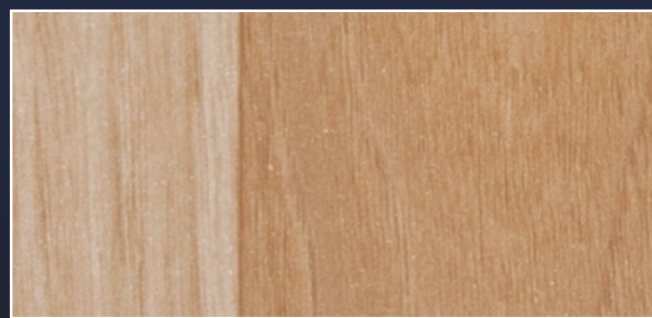

4231-674

5,0 mm



4217-671

5,0 mm

Цвета... START



4181-651

4,0 mm

Цвета... START / START BASIC PLUS



4000-665

4,0 / 3,5 mm



4000-659

4,0 / 3,5 mm

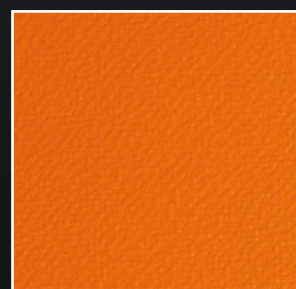

4000-660

4,0 / 3,5 mm

ROCKET

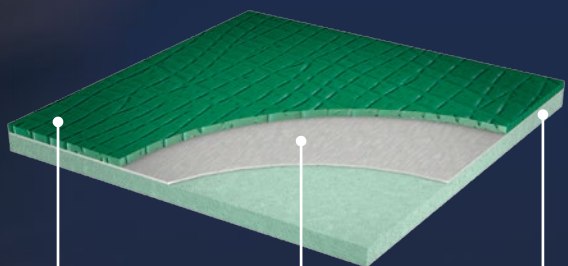

CLP рабочий слой

Армирование
стекловолокном

Пена с
закрытыми
ячейками

Цвета... ROCKET

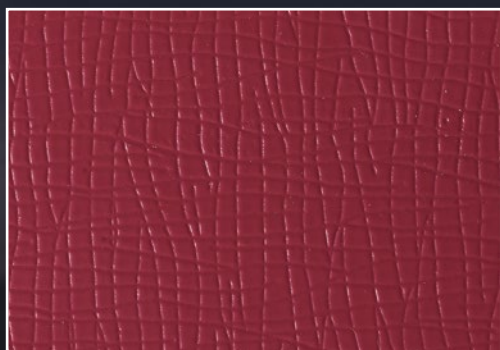

4387

3,8 mm

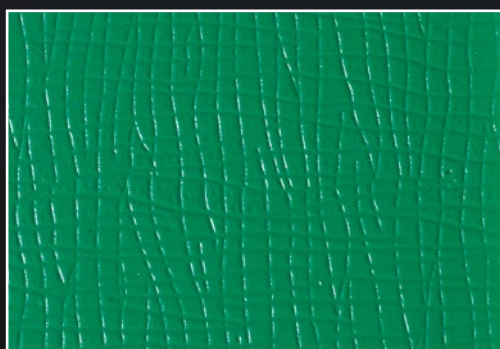

7533

3,8 mm

ПРЕИМУЩЕСТВА

- Коэффициент трения в пределах 0,4-0,7
 > оптимальное равновесие между прилипанием и скольжением.
- Изделие с малым удельным весом (Rocket, Start);
 > Легко разворачивать и сворачивать в рулоны
 > **Предназначено для периодического пользования.**
- Оптимальный блеск
- В процессе производства наших изделий не используются растворители и соединения тяжелых металлов. Низкая доля летучих органических соединений > **Экологическое решение**
- **Виниловые напольные покрытия на 100% могут быть переработаны повторно.**
- Около 100% производственных отходов возвращается в производственный процесс

РЕКОМЕНДУЕМОЕ ПРИМЕНЕНИЕ:

- Бадминтон
- Настольный теннис
- Детский сад
- Аэробика / Йога

Толщина



3,8 mm

гарантии

7 лет



ПОЛЫ ДЛЯ ТАНЦА

ПРЕИМУЩЕСТВА

- Решение для танцев различных стилей
- Двухсторонний пол для балета
- Можно пользоваться периодически без клейки, а постоянно с клейкой
- Укрепление стекловолокном
Обеспечивает отличную стабильность размеров
- Можно разворачивать и сворачивать в рулоны без повреждений
- **Виниловые напольные покрытия на 100% могут быть переработаны повторно**
- Изделие с малым удельным весом, эластичность. Благодаря поставке в рулонах, лёгкая и быстрая укладка

РЕКОМЕНДУЕМОЕ ПРИМЕНЕНИЕ:

- **Современные танцы** • **Балет**
- **Хип-Хоп / Джаз** • **Бальные танцы**

DUETT

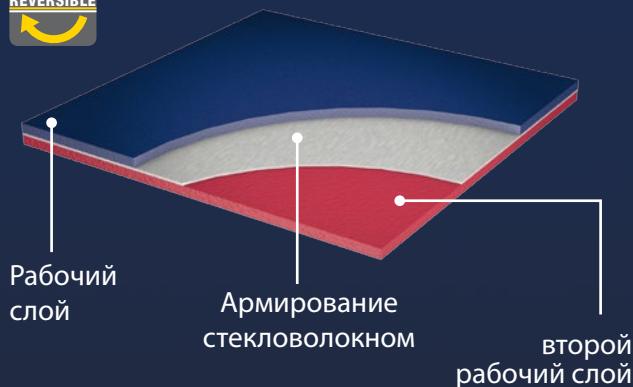

Рабочий слой

Армирование
стекловолокном

второй
рабочий слой

EVIDANCE 25

EVIDANCE 60

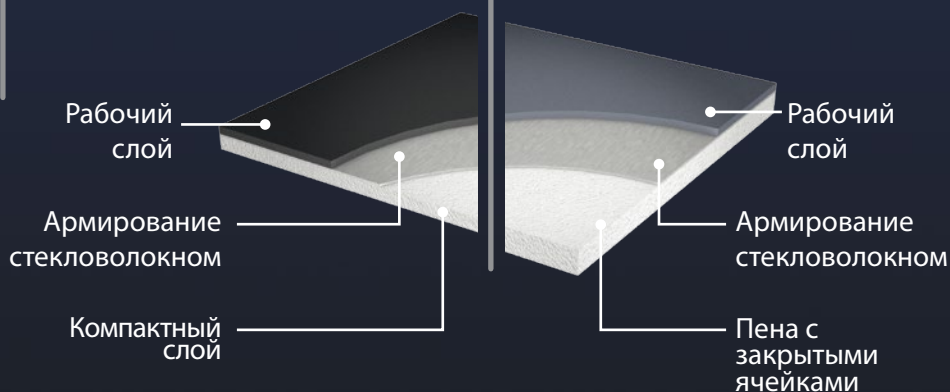

Рабочий
слой

Армирование
стекловолокном

Компактный
слой

Рабочий
слой

Армирование
стекловолокном

Пена с
закрытыми
ячейками

Толщина



Duett
1,4
mm

Evidence 25
2,5
mm

Evidence 60
6,0
mm

Цвета... DUETT

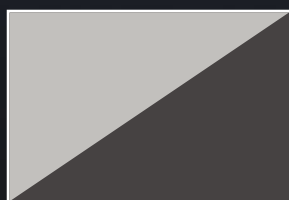

1,4 mm

1220/1571 светло-серый/
серый



1,4 mm

6270/4252 синий/красный



1,4 mm

6875/1535 чёрный/серый



1,4 mm

6875/1008 чёрный/белый

Цвета... EVIDANCE

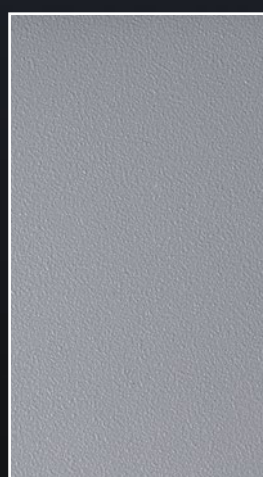

6,0/2,5 mm

1290



6,0/2,5 mm

1991

VAPOREX



Влагостойкая мембрана защищает от влаги и способствует более быстрому монтажу.

Техническая информация	VAPOREX T	VAPOREX 40	VAPOREX
Ширина EN426	200 cm	145 cm	145 cm
Стандартная длина рулона EN426	35 m±10%	25 m±10%	25 m±10% 45 m±10%
Толщина EN428	1,3 mm	4,0 mm	1,4 mm



4250-991 Vaporex T

1,3 mm



1991-S-01/1 Vaporex 40

4,0 mm

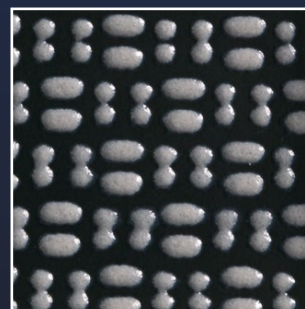

1991-S-03/1 Vaporex

1,4 mm

PROTECTSPORT

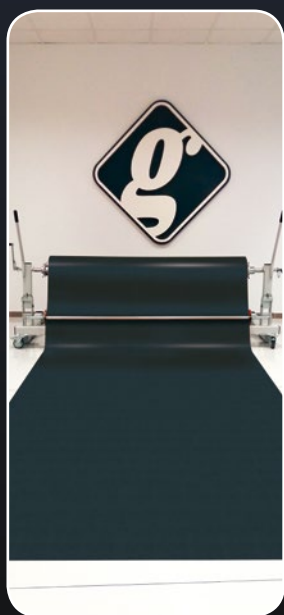

Защищает напольное покрытие во время неспортивных мероприятий. Легко разворачивается и сворачивается.

Техническая информация	PROTECTSPORT	PROTECTSPORT T
Ширина EN426	140 cm	200 cm
Стандартная длина рулона EN426	25 m±10%	35 m±10%
Толщина EN428	1,5 mm	1,0 mm



7522 ProtectSport

1,5 mm

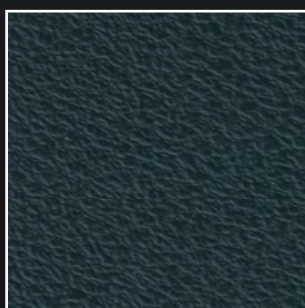

1784 ProtectSport

1,5 mm



5000-510 ProtectSport T

1,0 mm

АКСЕССУАРЫ

WELD

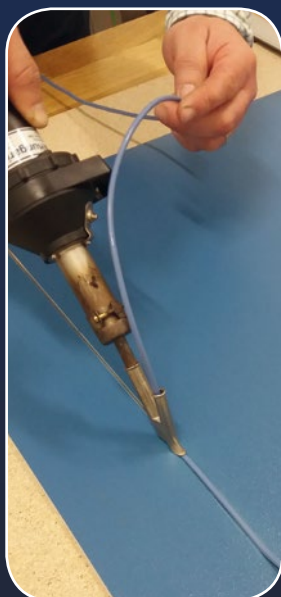

Шнур для сварки спортивных покрытий гарантирует непроницаемые соединения полотен покрытия.

Диаметр	4,5 mm
Длина рулона	90 m

Цвета	Рекомендованный шнур	
2000		2000
2519 / 4217-671		2066
2209		2219
4000-630		3086
3096		3096
3338		3338
4000-665		3573
4000-635		3553
4000-647		4725
4289		4289
4387		4387
1360		1360
4000-616		6322
1171-371		1246
1286		1286
7483		7483
2089		2243
4181-651		2216
6115		6115
6170 / 4000-659		6170
4000-661		6161
6470		6470
7143		7143
7533 / 4000-675		7533
4000-660		7507
7539		7539
4000-677		7577

COLOR

Краски для нанесения разметки на спортивных площадках. Требуемое количество: 1 л для линии 100 м длиной и 5 см шириной.

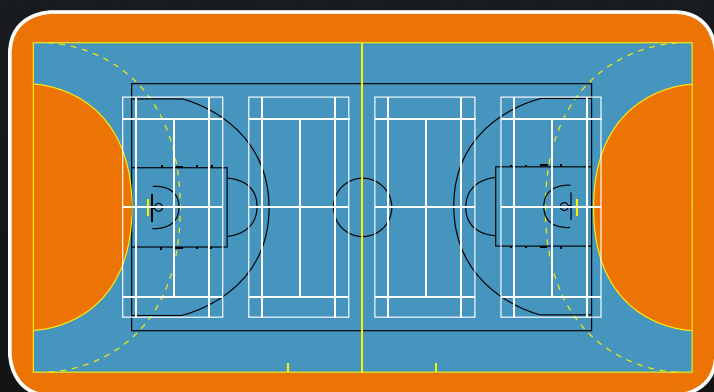

Тип площадки	Длина линий разметки (м)	Цвет краски
Бадминтон	110	белый
Баскетбол	210	черный / темно-синий
минифутбол	60	белый
Гандбол	230	желтый
минифутбол	210	желтый
Футзал	180	белый / голубой / желтый
Нетбол	150	красный
Теннис	150	белый / красный / желтый
Волейбол	80	зеленый / белый

РЕКОМЕНДУЕМОЕ ПРИМЕНЕНИЕ

Залы для занятий командными видами спорта *

- уровень соревнований

- университеты / колледжи

- школы

Залы для танцев

- Балет

- Хип-Хоп / Джаз

- Современные танцы

- Бальные танцы

Аэробика / Йога

Бадминтон

Бильярд / Снукер

Бодибилдинг

Кардио тренинг

Фехтование

Флорбол

Гимнастика

Индорхоккей

Детский сад

Раздевалка

Боевые искусства

Сквош

Настольный теннис

Теннис

Спорт в инвалидных колясках

	MEGA	EXTREME	SUPREME	ELITE	GYMFIT 60	PRIMA	STAMINA	GYMFIT 50	START	START BASIC PLUS	ROCKET	DUETT	EVIDENCE 60	EVIDENCE 25
Залы для занятий командными видами спорта *														
- уровень соревнований	●	●	●	○										
- университеты / колледжи	●	●	●	●										
- школы	●	●	●	●	●	●		●	●	●	○			
Залы для танцев														
- Балет							○	○	○	○		●		●
- Хип-Хоп / Джаз							○					●	●	●
- Современные танцы							○					●	●	●
- Бальные танцы							●							●
Аэробика / Йога	●	●	●	●	●	●		●	○	○	●		●	○
Бадминтон		●	●	●	●	●		●	●	●	●			
Бильярд / Снукер							●							
Бодибилдинг							●							
Кардио тренинг					○		●	●	○	○				
Фехтование	●	●	●	●	●	●		●	●	●	●			
Флорбол	●	●	●	●	●	●		●	○	○	○			
Гимнастика	●	●	●	●	●	●		●	○	○	○		●	
Индорхоккей	●	●	●	●	●	●		●			○			
Детский сад	●	●	●	●	●	●		●	●	●	●		●	
Раздевалка					○		●	●	●	●	○		○	●
Боевые искусства				●	●	●	○	●	●	●	●			
Сквош				○	○	○		○	○	○	○			
Настольный теннис					○			●	●	●	●			
Теннис			●	●		●					○			
Спорт в инвалидных колясках				○	○	○	●	●	●	●	●			

○ - хорошо ● - рекомендовано ● - лучший выбор

* например: гандбол, баскетбол, волейбол, футзал, нетбол и т.д.

Референции



La Lobilla Sports Complex – Estepona / Spain

Sheraton New York Hotel & Tower Sport Center, USA

Becon Primary School

Sports Hall

Sportshall – Nganjuk

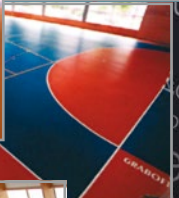
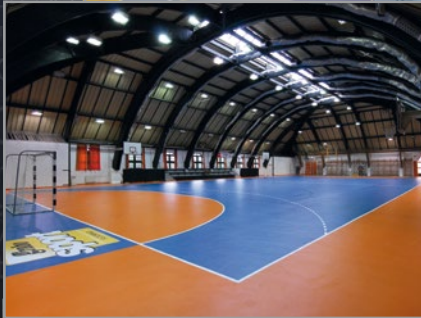

Sports Hall – Cordoba / Spain

Hungarian Language School – N. Zámky / Slovakia

Zavialovo Sportshall / Russia

gym – Algir / Algeria

MEF Education high school – Izmir / Turkey

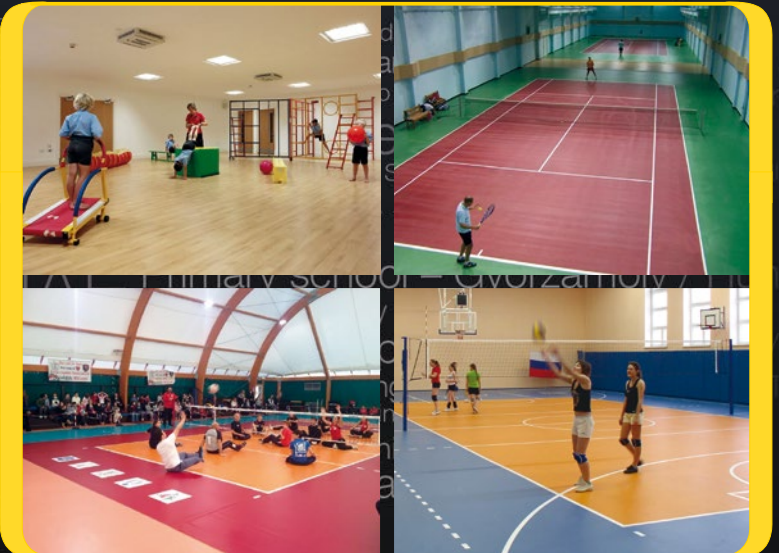

FK Saturn Sports Hall – Jegorov

Sports courts – Jaw
Prague
Sport hall – Elda

Sport hall – Ist
Sport

Sports
s Com
koe Sch
Fitness C

Sports
s Com
koe Sch
Fitness C

Sports
s Com
koe Sch
Fitness C

Sports
s Com
koe Sch
Fitness C

Sports
s Com
koe Sch
Fitness C

Sports
s Com
koe Sch
Fitness C

Sports
s Com
koe Sch
Fitness C

Sports
s Com
koe Sch
Fitness C

Sports
s Com
koe Sch
Fitness C

Sports
s Com
koe Sch
Fitness C

Sports
s Com
koe Sch
Fitness C

Sports
s Com
koe Sch
Fitness C

ОФІЦІЙНИЙ ДИЛЕР

PLITKASHOP

Магазин плитки, мозаїки та декору

www.plitkashop.com.ua

0 800 215 712

ОФІС ТА ШОУРУМ

м. Київ, Стратегічне шосе, 11