

Niniejszy katalog jest materiałem poglądowym. Ze względu na technikę druku, rzeczywisty wygląd płytek może nieznacznie różnić się od produktów prezentowanych na zdjęciach. Ceramika Nowa Gala zastrzega sobie prawo do zmiany oferty prezentowanej w katalogu.

The present catalogue is only a visual material – so please take into consideration that because of a printing technique real appearance of tiles can be little bit different from the products presented in the pictures. Ceramika Nowa Gala reserves the right to change the offer presented in the catalogue.

Der vorliegende Katalog ist ein Anschauungsobjekt. Aufgrund der Drucktechniken können die auf den Fotos dargestellten Fliesen von deren tatsächlichem Aussehen in geringem Maße abweichen. Ceramika Nowa Gala behält sich das Gesetz vor, das im Katalog präsentierte Angebot zu ändern.

Данный каталог является наглядным материалом. Из-за техники печати действительный внешний вид плиток может незначительно отличаться от продуктов, представленных на фотографиях. Ceramika Nowa Gala имеет право на внесение изменений в ассортименте представленном в каталоге.

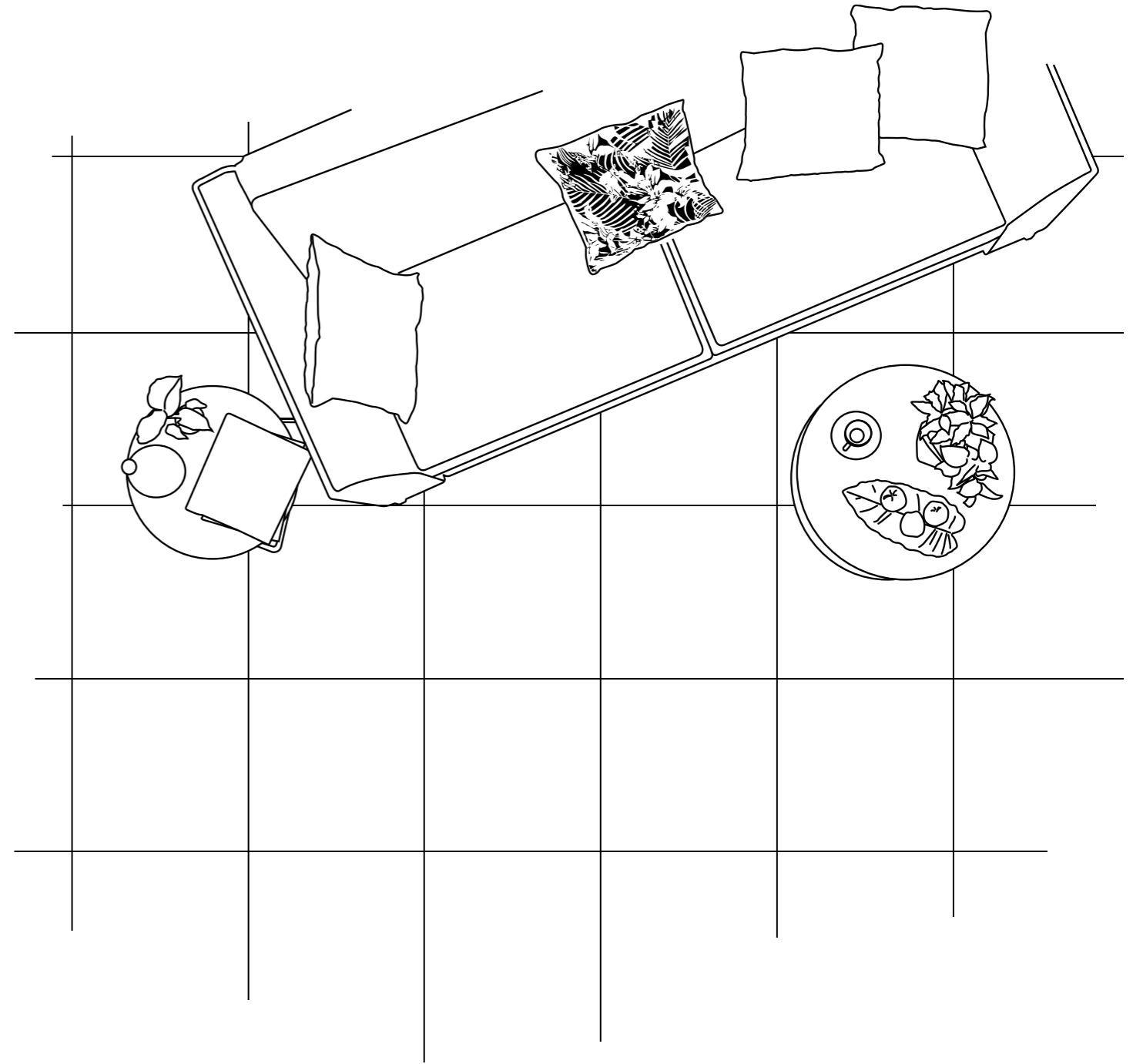

### 30x30

quarzite 24  
serie przemysłowe 88

### 33x33

mondo 82

### 30x60

neotec 02  
monotec 16  
geotec 32  
avenida 42  
tioga 52  
stonehenge 62  
mirador 72

### 60x60

neotec 02  
monotec 16  
geotec 32  
avenida 42  
tioga 52  
stonehenge 62  
mirador 72

### 60x120

neotec 02  
geotec 32  
avenida 42  
tioga 52  
stonehenge 62  
mirador 72

neotec | 02

monotec | 16

quarzite | 24

geotec | 32

avenida | 42

tioga | 52

stonehenge | 62

mirador | 72

mondo | 82

serie przemysłowe | 88



# neotec

gres porcellanato

gres nieszkliwiony  
unglazed porcelain tiles  
unglasiertes Feinsteinzeug  
Неглазурованный керамогранит



NowaGala  
CERAMIKA

# neotec gres porcellanato

Powierzchnia naturalna rektyfikowana (59,7x119,7, 59,7x59,7, 29,7x59,7) / Rectified, natural surface / rektifiziert, Oberfläche natur / Ректифицированная натуральная поверхность



NT 01 WHITE 59,7x119,7 cm natura R10



NT 01 WHITE 59,7x59,7 cm natura R10



NT 01 WHITE 29,7x59,7 cm natura R10



NT 02 LIGHT BEIGE 59,7x119,7 cm natura R10

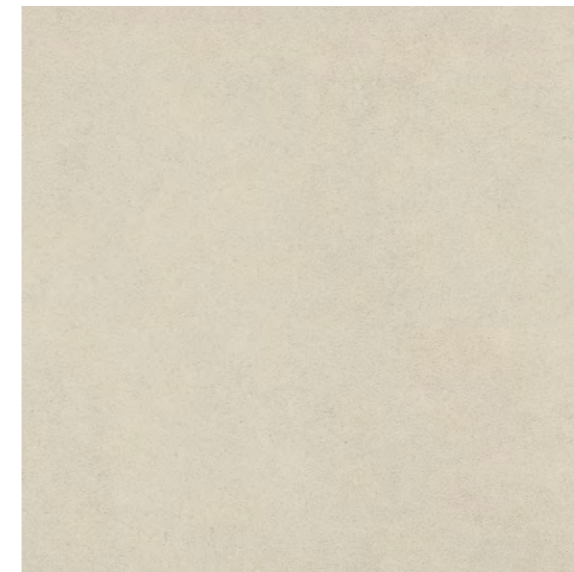

NT 02 LIGHT BEIGE 59,7x59,7 cm natura R10



NT 02 LIGHT BEIGE 29,7x59,7 cm natura R10



NT 03 BEIGE 59,7x119,7 cm natura R10



NT 03 BEIGE 59,7x59,7 cm natura R10



NT 03 BEIGE 29,7x59,7 cm natura R10





NT 12 LIGHT GREY 59,7x119,7 cm natura R10



NT 12 LIGHT GREY 59,7x59,7 cm natura R10



NT 12 LIGHT GREY 29,7x59,7 cm natura R10

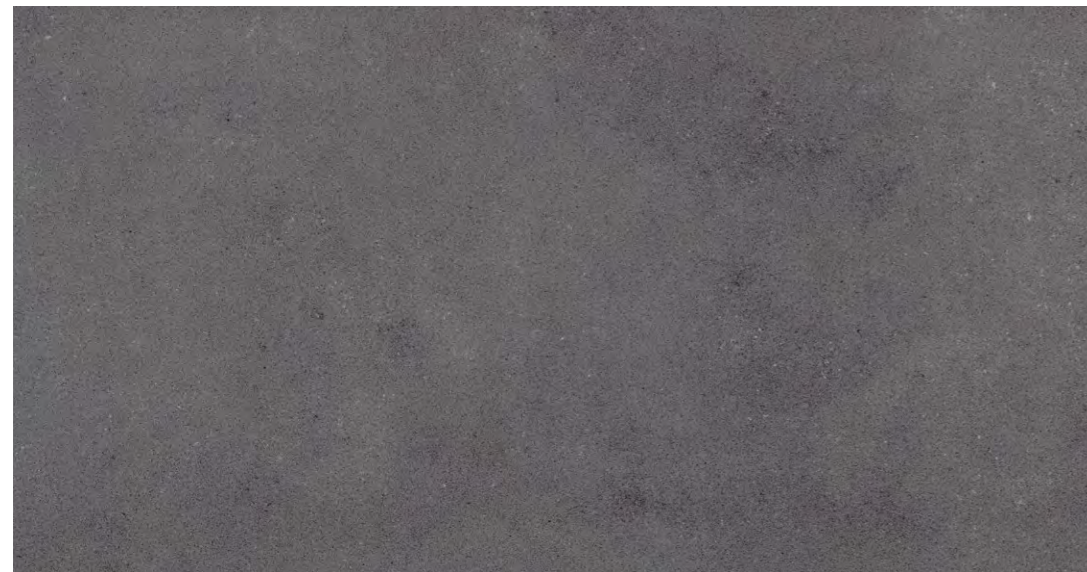

NT 13 GREY 59,7x119,7 cm natura R10



NT 13 GREY 59,7x59,7 cm natura R10



NT 13 GREY 29,7x59,7 cm natura R10

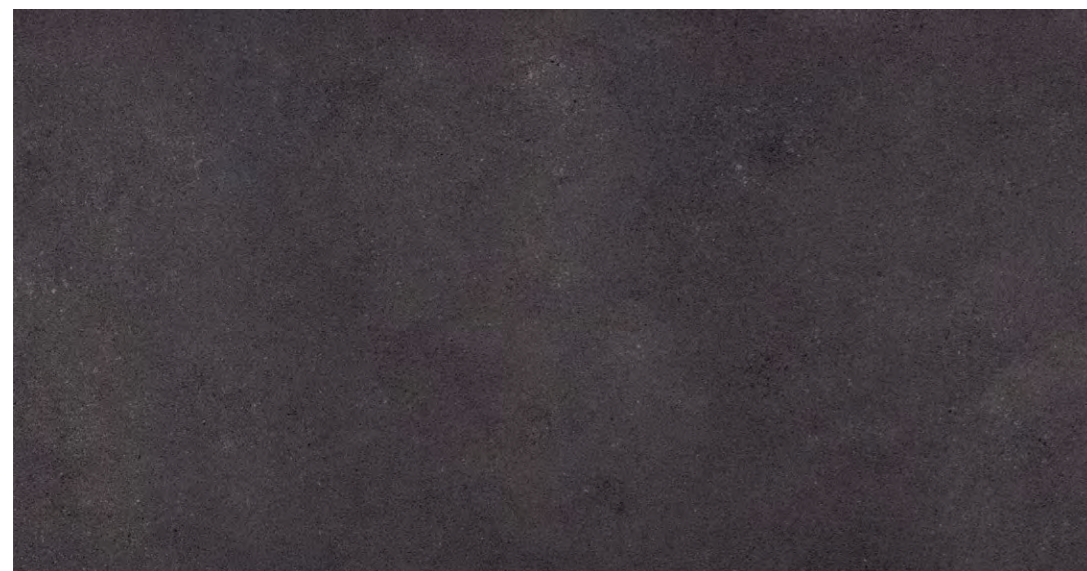

NT 14 BLACK 59,7x119,7 cm natura R10



NT 14 BLACK 59,7x59,7 cm natura R10



NT 14 BLACK 29,7x59,7 cm natura R10



RECEPTION

# neotec gres porcellanato

Stopnica / Stair tread tiles / Treppenstufen / Ступеньки  
Cokół / Skirting / Sockel / Плинтусы



Stopnica NT 01 WHITE 29,7x59,7 cm natura R10



Stopnica NT 12 LIGHT GREY 29,7x59,7 cm natura R10



Stopnica NT 02 LIGHT BEIGE 29,7x59,7 cm natura R10

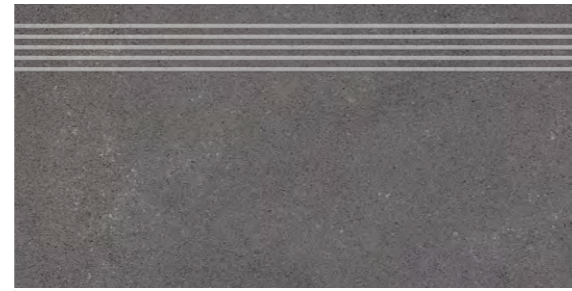

Stopnica NT 13 GREY 29,7x59,7 cm natura R10



Stopnica NT 03 BEIGE 29,7x59,7 cm natura R10

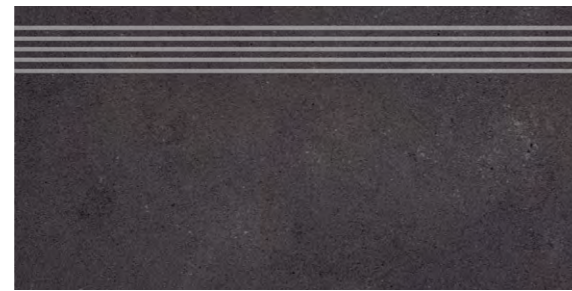

Stopnica NT 14 BLACK 29,7x59,7 cm natura R10



Cokół NT 01 WHITE 59,7x7,8 cm natura



Cokół NT 02 LIGHT BEIGE 59,7x7,8 cm natura



Cokół NT 03 BEIGE 59,7x7,8 cm natura



Cokół NT 12 LIGHT GREY 59,7x7,8 cm natura



Cokół NT 13 GREY 59,7x7,8 cm natura



Cokół NT 14 BLACK 59,7x7,8 cm natura





Charakterystyka techniczna płytek / Technical characteristics of tiles / Technische charakteristik der Fliesen / Техническая характеристика плиток			
Właściwości Parameters Eigenschaften Параметры	metoda badawcza research method Prüfverfahren метод исследования	wymagania normy requirements Normansprüche требования нормы	parametry osiągnięte achieved parameters gemessene Werte достигнутые параметры
Nasiąkliwość wodna Water absorption Wasseraufnahme Водопоглощение	PN-EN ISO 10545 - 3	< 0,5 %	< 0,1 %
Wytrzymałość na zginanie Bending strength Biegefestigkeit Прочность на изгиб	PN-EN ISO 10545 - 4	min. 35 N/mm <sup>2</sup>	> 45 N/mm <sup>2</sup>
Siła łamiąca Breaking strength Bruchlast Предел прочности	PN-EN ISO 10545 - 4	>1300 N	> 2200 N
Odporność na ścieranie wgłębne Resistance to deep abrasion Beständigkeit gegen Tiefenverschleiß Устойчивость к истиранию	PN-EN ISO 10545 - 6	< 175 mm <sup>3</sup>	< 80 mm <sup>3</sup>
Odporność na działanie środków domowego użytku Resistance to household chemicals Beständigkeit gegen Haushaltschemikalien Устойчивость к воздействию бытовой химии	PN-EN ISO 10545 - 13	min. B	A
Odporność na plamienie Stain resistance Fleckenbeständigkeit Устойчивость к загрязнению	PN-EN ISO 10545 - 14	stosowana metoda badania applied method of analysis angewandte Prüfmethode применяемый метод испытаний	odporne (klasa 4) resistant (class 4) beständig (klasse 4) устойчивые (класс 4)
Odporność chemiczna Chemical resistance Chemische Beständigkeit Химическая стойкость	PN-EN ISO 10545 - 13	Producent podaje klasyfikację The manufacturer shall provide classification Hersteller gibt die Klassifikation an Производитель приводит классификацию	LA, HA
Mrozoodporność Frost resistance Frostbeständigkeit Морозоустойчивость	PN-EN ISO 10545 - 12	wymagane required erforderlich требуемая	mrozoodporna frost-resistant frostbeständig морозоустойчивые
Antypoślizgowość Anti-slippery Rutschhemmung Антискольжение	DIN 51130 DIN 51097	-	R10 A+B

Płytki rektyfikowane Rectified tiles Rektifizierte Fliesen Ректифицированные плитки	29,7x59,7 cm	59,7x59,7 cm	119,7x59,7 cm
Typ powierzchni Type of surface Oberfläche Поверхность	naturalna natural natur натуральная		
Grubość płytek Tile thickness Fliesenstärke Толщина	0,85 cm	0,85 cm	0,85 cm
NT 01	•	•	•
NT 02	•	•	•
NT 03	•	•	•
NT 12	•	•	•
NT 13	•	•	•
NT 14	•	•	•
karton/paleta box/pallet Karton/Palette коробка/поддон	32	30	36
m <sup>2</sup> /paleta m <sup>2</sup> /pallet m <sup>2</sup> /Palette m <sup>2</sup> /поддон	46,08	43,20	51,48
kg/paleta kg/pallet kg/Palette кг/поддон	925	871	1060

## dekoracje

Decorations / Dekore / Декоративные элементы

Typ Type Typ Тип	wymiar size Abmessung размер	szt./karton pcs/box Stck/Karton шт/коробка	waga 1 szt. (kg) weight of one piece Gewicht/1 Stck вес одной штуки	kg/karton kg/box kg/karton кг/коробка
Stopnica K-N-NT K-H-NT	29,7x59,7	8	3,48	27,84
Cokół C-N-NT C-H-NT	7,8x59,7	8	0,85	6,80



# monotec

gres porcellanato

gres nieszkliwiony  
unglazed porcelain tiles  
unglasiertes Feinsteinzeug  
Неглазурованный керамогранит



NowaGala  
CERAMIKA

monotec gres porcellanato

Powierzchnia naturalna rektyfikowana (59,7x59,7, 29,7x59,7) / Rectified, natural surface / rektifiziert, Oberfläche natur / Ректифицированная натуральная поверхность



MT 01 59,7x59,7 cm natura R9



MT 01 29,7x59,7 cm natura R9

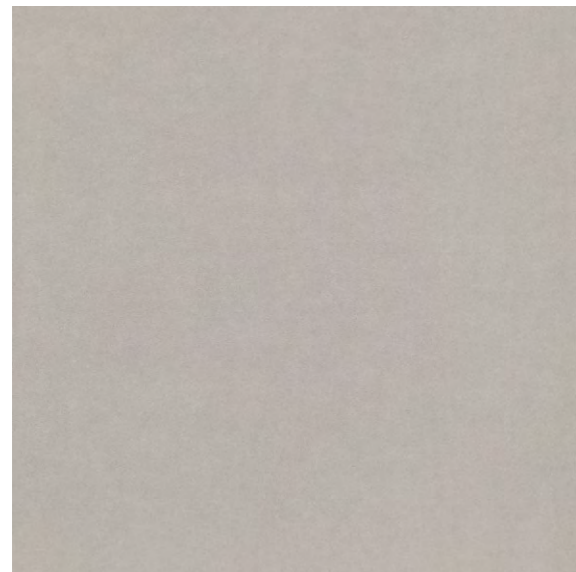

MT 10 59,7x59,7 cm natura R9



MT 10 29,7x59,7 cm natura R9

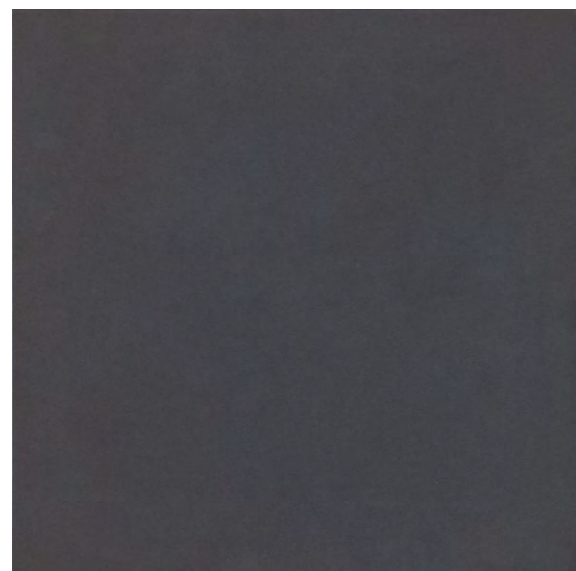

MT 14 59,7x59,7 cm natura R9

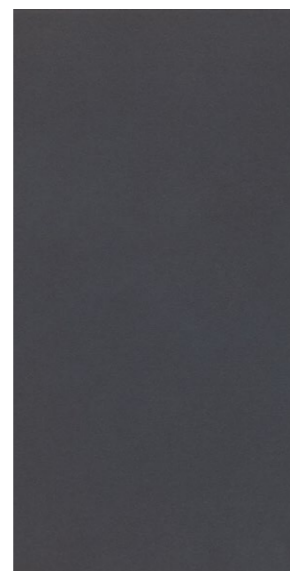

MT 14 29,7x59,7 cm natura R9



monotec gres porcellanato

Mozaika / Mosaic / Mosaik / Мозаика

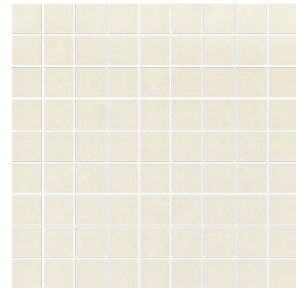

Mozaika M-K-MT 01  
29,7x29,7 cm natura

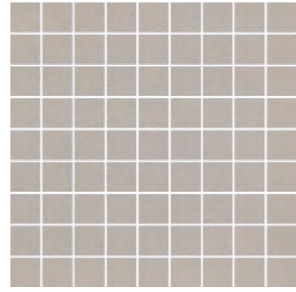

Mozaika M-K-MT 10  
29,7x29,7 cm natura

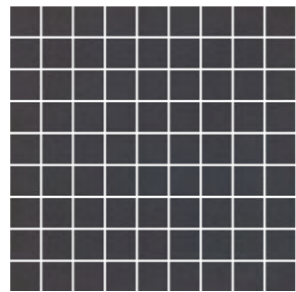

Mozaika M-K-MT 14  
29,7x29,7 cm natura

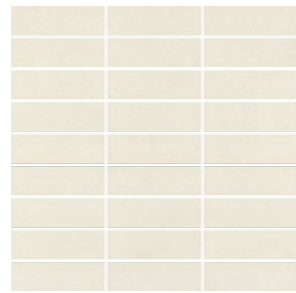
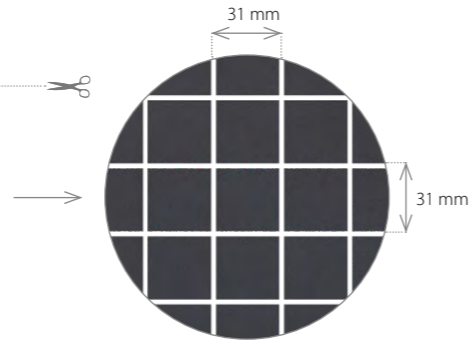

Mozaika M-c-MT 01  
29,7x29,7 cm natura

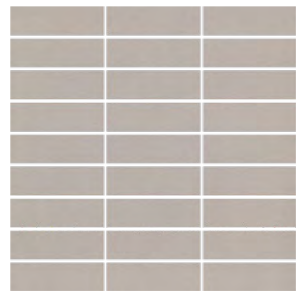

Mozaika M-c-MT 10  
29,7x29,7 cm natura



Mozaika M-c-MT 14  
29,7x29,7 cm natura

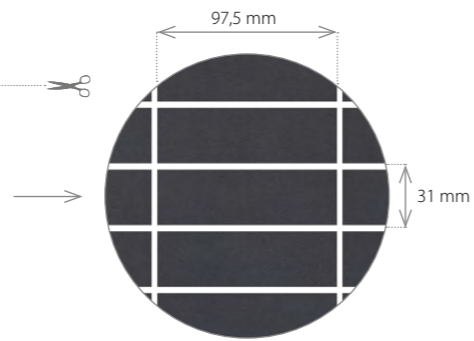

monotec gres porcellanato

Stopnica / Stair tread tiles / Treppenstufen / Ступеньки  
Cokół / Skirting / Sockel / Плинтусы



Stopnica MT 01 29,7x59,7 cm natura R9

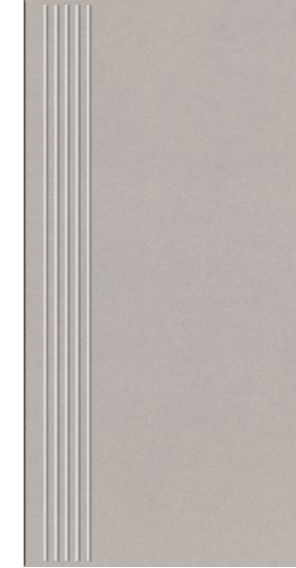

Stopnica MT 10 29,7x59,7 cm natura R9



Stopnica MT 14 29,7x59,7 cm natura R9



Cokół MT 01 59,7x7,8 cm natura



Cokół MT 10 59,7x7,8 cm natura



Cokół MT 14 59,7x7,8 cm natura

Charakterystyka techniczna płytek / Technical characteristics of tiles / Technische charakteristik der Fliesen / Техническая характеристика плиток			
Właściwości Parameters Eigenschaften Параметры	metoda badawcza research method Prüfverfahren метод исследования	wymagania normy requirements Normansprüche требования нормы	parametry osiągnięte achieved parameters gemessene Werte достигнутые параметры
Nasiąkliwość wodna Water absorption Wasseraufnahme Водопоглощение	PN-EN ISO 10545 - 3	< 0,5 %	< 0,1 %
Wytrzymałość na zginanie Bending strength Biegefestigkeit Прочность на изгиб	PN-EN ISO 10545 - 4	min. 35 N/mm <sup>2</sup>	> 45 N/mm <sup>2</sup> 30x60 cm 60x60 cm
Siła łamiąca Breaking strength Bruchlast Предел прочности	PN-EN ISO 10545 - 4	>1300 N	~2500 N 30x60 cm 60x60 cm
Odporność na ścieranie wgłębne Resistance to deep abrasion Beständigkeit gegen Tiefenverschleiß Устойчивость к истиранию	PN-EN ISO 10545 - 6	< 175 mm <sup>3</sup>	~ 120 mm <sup>3</sup>
Odporność na działanie środków domowego użytku Resistance to household chemicals Beständigkeit gegen Haushaltschemikalien Устойчивость к воздействию бытовой химии	PN-EN ISO 10545 - 13	min. B	A
Odporność na plamienie Stain resistance Fleckenbeständigkeit Устойчивость к загрязнению	PN-EN ISO 10545 - 14	stosowana metoda badania applied method of analysis angewandte Prüfmethode применяемый метод испытаний	odporne (klasa 4) resistant (class 4) beständig (klasse 4) устойчивые (класс 4)
Odporność chemiczna Chemical resistance Chemische Beständigkeit Химическая стойкость	PN-EN ISO 10545 - 13	Producent podaje klasyfikację The manufacturer shall provide classification Hersteller gibt die Klassifikation an Производитель приводит классификацию	LA, HA
Mrozoodporność Frost resistance Frostbeständigkeit Морозоустойчивость	PN-EN ISO 10545 - 12	wymagane required erforderlich требуемая	mrozoodporna frost-resistant frostbeständig морозоустойчивые
Antypoślizgowość Anti-slippery Rutschhemmung Антискольжение	DIN 51130 DIN 51097	-	R9

Płytki rektyfikowane Rectified tiles Rektifizierte Fliesen Ректифицированные плитки	29,7x59,7 cm	59,7x59,7 cm
Typ powierzchni Type of surface Oberfläche Поверхность	naturalna natural natural натуральная	naturalna natural natural натуральная
Grubość płytek Tile thickness Fliesenstärke Толщина	0,85 cm	0,85 cm
MT 01	.	.
MT 10	.	.
MT 14	.	.
kg/karton kg/box kg/Karton кг/коробка	28	28
szt./karton pcs/box Stck/Karton шт/коробка	8	4
m <sup>2</sup> /karton m <sup>2</sup> /box m <sup>2</sup> /Karton m <sup>2</sup> /коробка	1,44	1,44
kg/paleta kg/pallet kg/Palette кг/поддон	916	860
karton/paleta box/pallet Karton/Palette коробка/поддон	32	30
m <sup>2</sup> /paleta m <sup>2</sup> /pallet m <sup>2</sup> /Palette m <sup>2</sup> /поддон	46,08	43,20

Typ Type Typ Тип	wymiar size Abmessung размер	szt./karton pcs/box Stck/Karton шт/коробка	waga 1 szt.(kg) weight of one piece Gewicht/1 Stck вес одной штуки	kg/karton kg/box kg/karton кг/коробка
Mozaika M-K-MT	29,7x29,7	10	1,65	16,70
Mozaika M-c-MT	29,7x29,7	10	1,65	16,70
Stopnica K-N-MT	29,7x59,7	8	3,8	30,5
Cokół C-N-MT	59,7x7,8	8	0,98	8

# quarzite

gres porcellanato

gres nieszkliwiony  
unglazed porcelain tiles  
unglasiertes Feinsteinzeug  
Неглазурованный керамогранит



NowaGala  
CERAMIKA

# quarzite gres porcellanato

Powierzchnia naturalna (30x30) / Natural surface / Oberfläche natur / Натуральная поверхность



QZ 01 30x30 cm natura R10



QZ 03 30x30 cm natura R10



QZ 12 30x30 cm natura R10



QZ 13 30x30 cm natura R10



QZ 14 30x30 cm natura R10



QZ 01 30x30 cm natura

# quarzite gres porcellanato

Stopnica / Stair tread tiles / Treppenstufen / Ступеньки



Stopnica QZ 01 30x30 cm natura R10



Stopnica QZ 03 30x30 cm natura R10



Stopnica QZ 12 30x30 cm natura R10



Stopnica QZ 13 30x30 cm natura R10

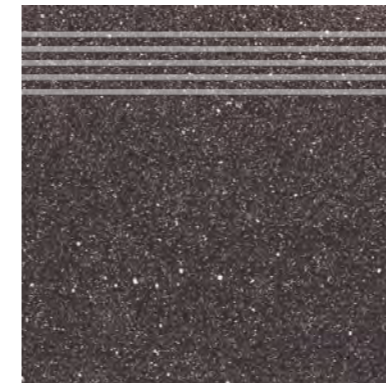

Stopnica QZ 14 30x30 cm natura R10

# quarzite gres porcellanato

Cokół / Skirting / Sockel / Плинтусы



Cokół QZ 01 30x7,8 cm natura



Cokół QZ 03 30x7,8 cm natura



Cokół QZ 12 30x7,8 cm natura



Cokół QZ 13 30x7,8 cm natura



Cokół QZ 14 30x7,8 cm natura





# quarzite gres porcellanato

Nieszkliwiony / Unglazed / Unglasiert / Неглазурованный

Charakterystyka techniczna płytek / Technical characteristics of tiles / Technische charakteristik der Fliesen / Техническая характеристика плиток			
Właściwości Parameters Eigenschaften Параметры	metoda badawcza research method Prüfverfahren метод исследования	wymagania normy requirements Normansprüche требования нормы	parametry osiągnięte achieved parameters gemessene Werte достигнутые параметры
Nasiąkliwość wodna Water absorption Wasseraufnahme Водопоглощение	PN-EN ISO 10545 - 3	< 0,5 %	< 0,1 %
Wytrzymałość na zginanie Bending strength Biegefestigkeit Прочность на изгиб	PN-EN ISO 10545 - 4	min. 35 N/mm <sup>2</sup>	> 50 N/mm <sup>2</sup> 30x30x1,2 cm > 40 N/mm <sup>2</sup> 30x30 cm
Siła łamiąca Breaking strength Bruchlast Предел прочности	PN-EN ISO 10545 - 4	>1300 N	~3600 N 30x30x1,2 cm ~2000 N 30x30 cm
Odporność na ścieranie wgłębne Resistance to deep abrasion Beständigkeit gegen Tiefenverschleiß Устойчивость к истиранию	PN-EN ISO 10545 - 6	< 175 mm <sup>3</sup>	~120 mm <sup>3</sup>
Odporność na działanie środków domowego użytku Resistance to household chemicals Beständigkeit gegen Haushaltschemikalien Устойчивость к воздействию бытовой химии	PN-EN ISO 10545 - 13	min. B	A
Odporność na plamienie Stain resistance Fleckenbeständigkeit Устойчивость к загрязнению	PN-EN ISO 10545 - 14	stosowana metoda badania applied method of analysis angewandte Prüfmethode применяемый метод испытаний	odporne (klasa 4) resistant (class 4) beständig (klasse 4) устойчивые (класс 4)
Odporność chemiczna Chemical resistance Chemische Beständigkeit Химическая стойкость	PN-EN ISO 10545 - 13	Producent podaje klasyfikację The manufacturer shall provide classification Hersteller gibt die Klassifikation an Производитель приводит классификацию	LA, HA
Mrozoodporność Frost resistance Frostbeständigkeit Морозоустойчивость	PN-EN ISO 10545 - 12	wymagane required erforderlich требуемая	mrozoodporna frost-resistant frostbeständig морозоустойчивые
Antypoślizgowość Anti-slippery Rutschhemmung Антискольжение	DIN 51130 DIN 51097	-	R11* A+B+C*

\* Dotyczy powierzchni strukturalnych.  
Refers to structural surfaces.  
Betrifft strukturierte Oberfläche.  
Относится к плитке структурной поверхности.

## dekoracje

Decorations / Dekore / Декоративные элементы

Typ Type Typ Тип	wymiar size Abmessung размер	szt./karton pcs/box Stck/Karton шт/коробка	waga 1 szt.(kg) weight of one piece Gewicht/1 Stck вес одной штуки	kg/karton kg/box kg/karton кг/коробка
Cokół C-N-QZ	30x7,8	16	0,458	7,4
Stopnica K-N-QZ S-N-QZ	30x30	13	1,50	19,5

## gama produktów i sposób pakowania

Range of products and packing / Produktsortiment und Verpackungweise / Ассортимент и упаковка

Wymiar nominalny Nominal size Nenngröße Номинальный размер	30x30 cm	30x30 cm
Typ powierzchni Type of surface Oberfläche Поверхность	naturalna natural natur натуральная	naturalna natural natur натуральная
Grubość płytek Tile thickness Fliesenstärke Толщина	1,2 cm	0,80 cm
QZ 01	.	.
QZ 03	.	.
QZ 12	.	.
QZ 13	.	.
QZ 14	.	.
kg/karton kg/box kg/Karton кг/коробка	23	23
szt./karton pcs/box Stck/Karton шт/коробка	9	13
m <sup>2</sup> /karton m <sup>2</sup> /box m <sup>2</sup> /Karton m <sup>2</sup> /коробка	0,81	1,17
karton/paleta box/pallet Karton/Palette коробка/поддон	44	44
m <sup>2</sup> /paleta m <sup>2</sup> /pallet m <sup>2</sup> /Palette m <sup>2</sup> /поддон	35,64	51,48
kg/paleta kg/pallet kg/Palette кг/поддон	946	1032



# geotec

gres porcellanato

gres szkliwiony  
glazed porcelain tiles  
glasiertes Feinsteinzeug  
глазурованный керамогранит



NowaGala  
CERAMIKA

# geotec gres porcellanato

Powierzchnia naturalna rektyfikowana (59,7x119,7, 59,7x59,7, 29,7x59,7) / Rectified, natural surface / rektifiziert, Oberfläche natur / Ректифицированная натуральная поверхность  
Powierzchnia lappato mat (59,7x119,7, 59,7x59,7, 29,7x59,7) / Lappato mat surface / Oberfläche lappato mat / Поверхность лappато мат



GT 10 59,7x119,7 cm natura R10  
59,7x119,7 cm lappato mat R10



GT 10 59,7x59,7 cm natura R10  
59,7x59,7 cm lappato mat R10



GT 10 29,7x59,7 cm natura R10  
29,7x59,7 cm lappato mat R10



GT 12 59,7x119,7 cm natura R10  
59,7x119,7 cm lappato mat R10



GT 12 59,7x59,7 cm natura R10  
59,7x59,7 cm lappato mat R10



GT 12 29,7x59,7 cm natura R10  
29,7x59,7 cm lappato mat R10

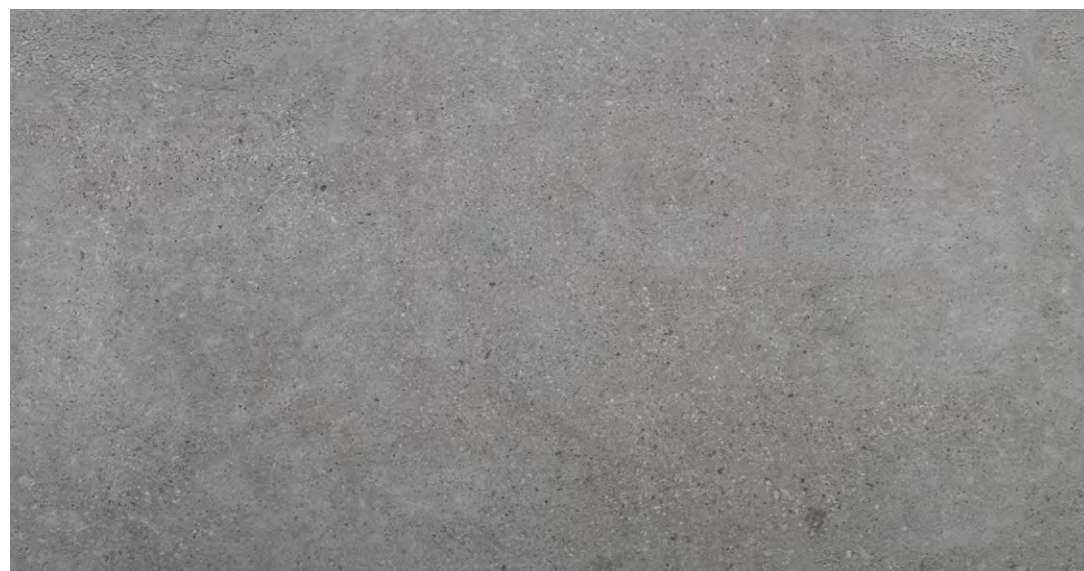

GT 13 59,7x119,7 cm natura R10  
59,7x119,7 cm lappato mat R10



GT 13 59,7x59,7 cm natura R10  
59,7x59,7 cm lappato mat R10



GT 13 29,7x59,7 cm natura R10  
29,7x59,7 cm lappato mat R10



# geotec gres porcellanato

Stopnica / Stair tread tiles / Treppenstufen / Ступеньки  
Cokół / Skirting / Sockel / Плинтусы



Stopnica GT 10 29,7x119,7, 29,7x59,7 cm natura **R10**  
29,7x119,7, 29,7x59,7 cm lappato mat **R10**



Stopnica GT 12 29,7x119,7, 29,7x59,7 cm natura **R10**  
29,7x119,7, 29,7x59,7 cm lappato mat **R10**



Stopnica GT 13 29,7x119,7, 29,7x59,7 cm natura **R10**  
29,7x119,7, 29,7x59,7 cm lappato mat **R10**

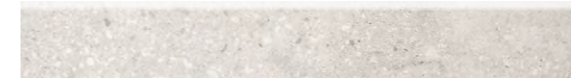

Cokół GT 10 59,7x7,8 cm natura, lappato mat



Cokół GT 12 59,7x7,8 cm natura, lappato mat



Cokół GT 13 59,7x7,8 cm natura, lappato mat



Charakterystyka techniczna płytek / Technical characteristics of tiles / Technische charakteristik der Fliesen / Техническая характеристика плиток			
Właściwości Parameters Eigenschaften Параметры	metoda badawcza research method Prüfverfahren метод исследования	wymagania normy requirements Normansprüche требования нормы	parametry osiągnięte achieved parameters gemessene Werte достигнутые параметры
Nasiąkliwość wodna Water absorption Wasseraufnahme Водопоглощение	PN-EN ISO 10545 - 3	< 0,5 %	< 0,1 %
Wytrzymałość na zginanie Bending strength Biegefestigkeit Прочность на изгиб	PN-EN ISO 10545 - 4	min. 35 N/mm <sup>2</sup>	> 45 N/mm <sup>2</sup>
Siła łamiąca Breaking strength Bruchlast Предел прочности	PN-EN ISO 10545 - 4	> 1300 N	~2500 N 30x60 ~2500 N 60x60 ~2500 N 120x60
Odporność na ścieranie Abrasion resistance Abreibungfestigkeit Устойчивость к истиранию	PN-EN ISO 10545 - 7	wymagane required erforderlich требуемая	5 GT10 4 GT12 GT13
Odporność na ścieranie wgłębne* Resistance to deep abrasion* Beständigkeit gegen Tiefenverschleiß* Устойчивость к истиранию*	PN-EN ISO 10545 - 6	< 175 mm <sup>3</sup>	~130 mm <sup>3</sup>
Odporność na działanie środków domowego użytku Resistance to household chemicals Beständigkeit gegen Haushaltschemikalien Устойчивость к воздействию бытовой химии	PN-EN ISO 10545 - 13	min. B	A
Odporność na plamienie Stain resistance Fleckenbeständigkeit Устойчивость к загрязнению	PN-EN ISO 10545 - 14	min. 3	5 naturalna / natural natur / натуральная 5 lappato mat / лаппато мат 4 (R11) naturalna / natural natur / натуральная na zamówienie / on request / Auf Anfrage / Под заказ
Odporność chemiczna Chemical resistance Chemische Beständigkeit Химическая стойкость	PN-EN ISO 10545 - 13	Producent podaje klasyfikację The manufacturer shall provide classification Hersteller gibt die Klassifikation an Производитель приводит классификацию	LA, HA
Odporność na pęknięcia włoskowate Capillary crack resistance Widerstandsfähigkeit gegen Glasurrisse Устойчивость к капиллярным трещинам	PN-EN ISO 10545 - 11	wymagane required erforderlich требуемая	odporne resistant bruchfest устойчивые
Mrozoodporność Frost resistance Frostbeständigkeit Морозоустойчивость	PN-EN ISO 10545 - 12	wymagane required erforderlich требуемая	mrozoodporna frost-resistant frostbeständig морозоустойчивые
Antypoślizgowość Anti-slippery Rutschhemmung Антискольжение	DIN 51130 DIN 51097	-	R10 naturalna / natural natur / натуральная A na zamówienie / on request / Auf Anfrage / Под заказ R11 A+B+C R10 lappato mat/ A+B лаппато мат

\*Parametr dopełniający, typowy dla płytek nieszkliwionych  
Complementary parameter, typical for unglazed tiles  
Zusatzparameter, typisch für unglasiertes Feinsteinzeug  
Дополнительный параметр, типичный для неглазурованных плиток

Płytki kolekcji Geotec cechuje różnorodność wzoru i tonalności.  
Tile from Geotec collection are characterized by a wide variety of patterns and tonalities.  
Fliesen der Geotec Kollektion zeichnet die Vielfalt von Mustern und Tonalitäten aus.  
Плитки коллекции Geotec отличаются разнообразием рисунка и оттенка.

Płytki rektyfikowane Rectified tiles Rektifizierte Fliesen Ректифицированные плитки	29,7x59,7 cm	59,7x59,7 cm	119,7x59,7 cm
Typ powierzchni Type of surface Oberfläche Поверхность	naturalna / lappato mat natural / lappato mat natur / lappato mat натуральная / лаппато мат		
Grubość płytek Tile thickness Fliesenstärke Толщина	0,85 cm	0,85 cm	0,85 cm
GT 10	.	.	.
GT 12	.	.	.
GT 13	.	.	.
kg/karton kg/box kg/Karton кг/коробка	28	28	28
szt./karton pcs/box Stck/Karton шт/коробка	8	4	2
m <sup>2</sup> /karton m <sup>2</sup> /box m <sup>2</sup> /Karton m <sup>2</sup> /коробка	1,44	1,44	1,44
karton/paleta box/pallet Karton/Palette коробка/поддон	32	30	30
m <sup>2</sup> /paleta m <sup>2</sup> /pallet m <sup>2</sup> /Palette m <sup>2</sup> /поддон	46,08	43,20	43,20
kg/paleta kg/pallet kg/Palette кг/поддон	916	860	860

## dekoracje

Decorations / Dekore / Декоративные элементы

Typ Type Typ Тип	wymiar size Abmessung размер	szt./karton pcs/box Stck/Karton шт/коробка	waga 1 szt. (kg) weight of one piece Gewicht/1 Stck вес одной штуки	kg/karton kg/box kg/karton кг/коробка
Stopnica K-N-GT K-H-GT	29,7x119,7	2	9,20	18,40
Stopnica K-N-GT K-H-GT	29,7x59,7	8	3,82	30,60
Cokół C-N-GT C-H-GT	7,8x59,7	8	1,00	8,00



# avenida

gres porcellanato

gres szklwiony  
glazed porcelain tiles  
glasiertes Feinsteinzeug  
глазурованный керамогранит



NowaGala  
CERAMIKA

# avenida gres porcellanato

Powierzchnia naturalna rektyfikowana (59,7x119,7, 59,7x59,7, 29,7x59,7) / Rectified, natural surface / rektifiziert, Oberfläche natur / Ректифицированная натуральная поверхность  
Powierzchnia lappato (59,7x119,7, 59,7x59,7, 29,7x59,7) / Lappato surface / Oberfläche lappato / Поверхность лаппато



AV 10 59,7x119,7 cm natura R10  
59,7x119,7 cm lappato R10



AV 10 59,7x59,7 cm natura R10  
59,7x59,7 cm lappato R10



AV 10 29,7x59,7 cm natura R10  
29,7x59,7 cm lappato R10



AV 12 59,7x119,7 cm natura R10  
59,7x119,7 cm lappato R10



AV 12 59,7x59,7 cm natura R10  
59,7x59,7 cm lappato R10



AV 12 29,7x59,7 cm natura R10  
29,7x59,7 cm lappato R10

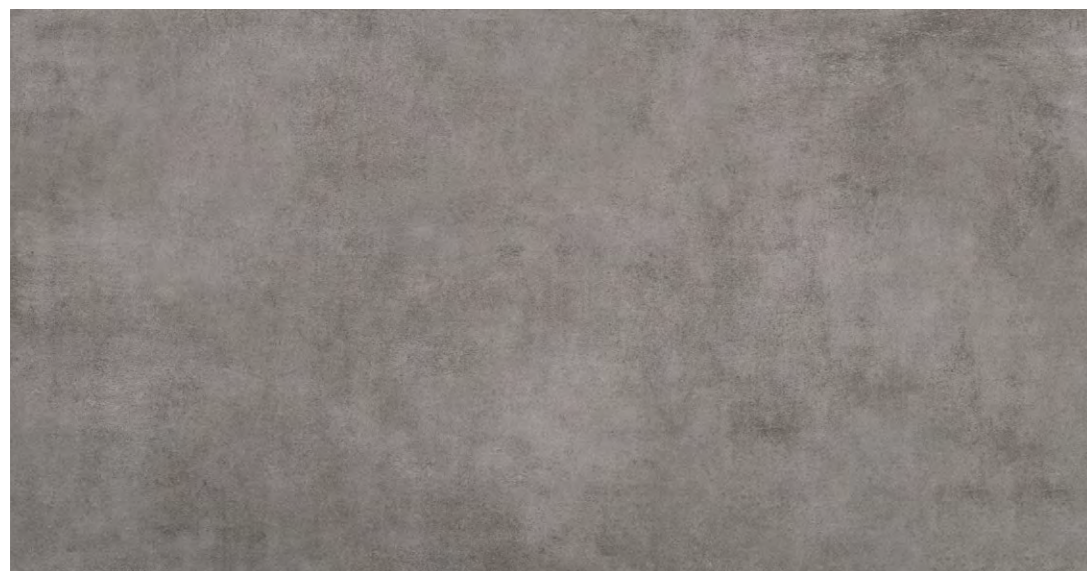

AV 13 59,7x119,7 cm natura R10  
59,7x119,7 cm lappato R10



AV 13 59,7x59,7 cm natura R10  
59,7x59,7 cm lappato R10



AV 13 29,7x59,7 cm natura R10  
29,7x59,7 cm lappato R10





## avenida gres porcellanato

Stopnica / Stair tread tiles / Treppenstufen / Ступеньки  
Cokół / Skirting / Sockel / Плинтусы



Stopnica AV 10 29,7x119,7, 29,7x59,7 cm natura R10  
29,7x119,7, 29,7x59,7 cm lappato R10



Stopnica AV 12 29,7x119,7, 29,7x59,7 cm natura R10  
29,7x119,7, 29,7x59,7 cm lappato R10



Stopnica AV 13 29,7x119,7, 29,7x59,7 cm natura R10  
29,7x119,7, 29,7x59,7 cm lappato R10



Cokół AV 10 59,7x7,8 cm natura, lappato



Cokół AV 12 59,7x7,8 cm natura, lappato



Cokół AV 13 59,7x7,8 cm natura, lappato



Charakterystyka techniczna płytek / Technical characteristics of tiles / Technische charakteristik der Fliesen / Техническая характеристика плиток			
Właściwości Parameters Eigenschaften Параметры	metoda badawcza research method Prüfverfahren метод исследования	wymagania normy requirements Normansprüche требования нормы	parametry osiągnięte achieved parameters gemessene Werte достигнутые параметры
Nasiąkliwość wodna Water absorption Wasseraufnahme Водопоглощение	PN-EN ISO 10545 - 3	< 0,5 %	< 0,1 %
Wytrzymałość na zginanie Bending strength Biegefestigkeit Прочность на изгиб	PN-EN ISO 10545 - 4	min. 35 N/mm <sup>2</sup>	> 45 N/mm <sup>2</sup>
Siła łamiąca Breaking strength Bruchlast Предел прочности	PN-EN ISO 10545 - 4	> 1300 N	~2500 N 30x60 ~2500 N 60x60 ~2500 N 120x60
Odporność na ścieranie Abrasion resistance Abreibungfestigkeit Устойчивость к истиранию	PN-EN ISO 10545 - 7	wymagane required erforderlich требуемая	5 AV10 4 AV12 AV13
Odporność na ścieranie wgłębne* Resistance to deep abrasion* Beständigkeit gegen Tiefenverschleiß* Устойчивость к истиранию*	PN-EN ISO 10545 - 6	< 175 mm <sup>3</sup>	~130 mm <sup>3</sup>
Odporność na działanie środków domowego użytku Resistance to household chemicals Beständigkeit gegen Haushaltschemikalien Устойчивость к воздействию бытовой химии	PN-EN ISO 10545 - 13	min. B	A
Odporność na plamienie Stain resistance Fleckenbeständigkeit Устойчивость к загрязнению	PN-EN ISO 10545 - 14	min. 3	5 naturalna / natural natur / натуральная 5 lappato / лappato 4 (R11) naturalna / natural natur / натуральная na zamówienie / on request / Auf Anfrage / Под заказ
Odporność chemiczna Chemical resistance Chemische Beständigkeit Химическая стойкость	PN-EN ISO 10545 - 13	Producent podaje klasyfikację The manufacturer shall provide classification Hersteller gibt die Klassifikation an Производитель приводит классификацию	LA, HA
Odporność na pęknięcia włoskowate Capillary crack resistance Widerstandsfähigkeit gegen Glasurrisse Устойчивость к капиллярным трещинам	PN-EN ISO 10545 - 11	wymagane required erforderlich требуемая	odporne resistant bruchfest устойчивые
Mrozoodporność Frost resistance Frostbeständigkeit Морозоустойчивость	PN-EN ISO 10545 - 12	wymagane required erforderlich требуемая	mrozoodporna frost-resistant frostbeständig морозоустойчивые
Antypoślizgowość Anti-slippery Rutschhemmung Антискользящие	DIN 51130 DIN 51097	-	R10 naturalna / natural natur / натуральная A na zamówienie / on request / Auf Anfrage / Под заказ R11 A+B+C R10 A+B lappato / лappato

\*Parametr dopełniający, typowy dla płytek nieszkliwionych  
Complementary parameter, typical for unglazed tiles  
Zusatzparameter, typisch für unglasiertes Feinsteinzeug  
Дополнительный параметр, типичный для неглазурованных плиток

Płytki kolekcji Avenida cechuje różnorodność wzoru i tonalności.  
Tile from Avenida collection are characterized by a wide variety of patterns and tonalities.  
Fliesen der Avenida Kollektion zeichnet die Vielfalt von Mustern und Tonalitäten aus.  
Плитки коллекции Avenida отличаются разнообразием рисунка и оттенка.

Płytki rektyfikowane Rectified tiles Rektifizierte Fliesen Ректифицированные плитки	29,7x59,7 cm	59,7x59,7 cm	119,7x59,7 cm
Typ powierzchni Type of surface Oberfläche Поверхность	naturalna / lappato natural / lappato natur / lappato натуральная / лappato		
Grubość płytek Tile thickness Fliesenstärke Толщина	0,85 cm	0,85 cm	0,85 cm
AV 10	.	.	.
AV 12	.	.	.
AV 13	.	.	.
kg/karton kg/box kg/Karton кг/коробка	28	28	28
szt./karton pcs/box Stck/Karton шт/коробка	8	4	2
m <sup>2</sup> /karton m <sup>2</sup> /box m <sup>2</sup> /Karton m <sup>2</sup> /коробка	1,44	1,44	1,44
karton/paleta box/pallet Karton/Palette коробка/поддон	32	30	30
m <sup>2</sup> /paleta m <sup>2</sup> /pallet m <sup>2</sup> /Palette m <sup>2</sup> /поддон	46,08	43,20	43,20
kg/paleta kg/pallet kg/Palette кг/поддон	916	860	860

## dekoracje

Decorations / Dekore / Декоративные элементы

Typ Type Typ Тип	wymiar size Abmessung размер	szt./karton pcs/box Stck/Karton шт/коробка	waga 1 szt. (kg) weight of one piece Gewicht/1 Stck вес одной штуки	kg/karton kg/box kg/karton кг/коробка
Stopnica K-N-AV K-H-AV	29,7x119,7	2	9,20	18,40
Stopnica K-N-AV K-H-AV	29,7x59,7	8	3,82	30,60
Cokół C-N-AV C-H-AV	7,8x59,7	8	1,00	8,00

# tioga

gres porcellanato

gres szklwiony  
glazed porcelain tiles  
glasiertes Feinsteinzeug  
глазурованный керамогранит



NowaGala  
CERAMIKA

# tioga gres porcellanato

Powierzchnia naturalna rektyfikowana (59,7x119,7, 59,7x59,7, 29,7x59,7) / Rectified, natural surface / rektifiziert, Oberfläche natur / Ректифицированная натуральная поверхность  
Powierzchnia lappato (59,7x119,7, 59,7x59,7, 29,7x59,7) / Lappato surface / Oberfläche lappato / Поверхность лаппато



TG 01 59,7x119,7 cm natura R10  
59,7x119,7 cm lappato R10

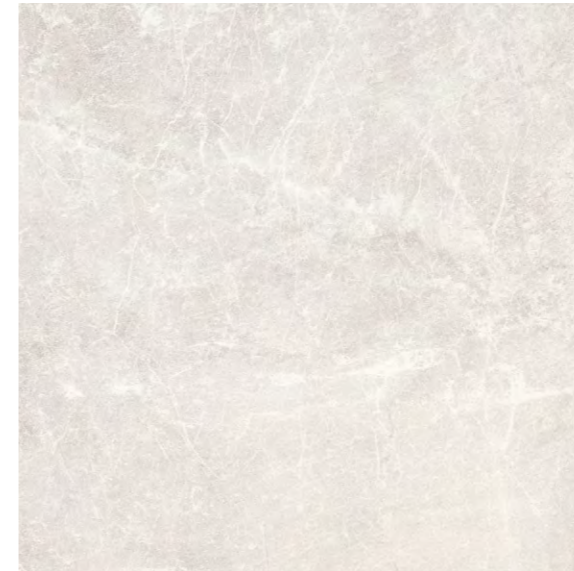

TG 01 59,7x59,7 cm natura R10  
59,7x59,7 cm lappato R10

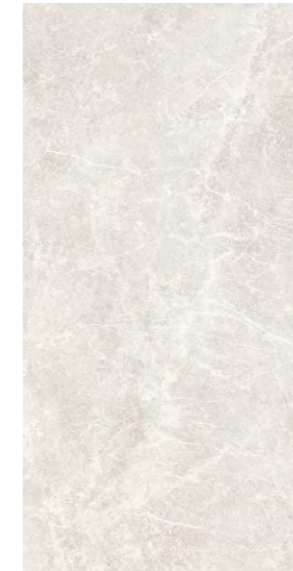

TG 01 29,7x59,7 cm natura R10  
29,7x59,7 cm lappato R10



TG 12 59,7x119,7 cm natura R10  
59,7x119,7 cm lappato R10



TG 12 59,7x59,7 cm natura R10  
59,7x59,7 cm lappato R10



TG 12 29,7x59,7 cm natura R10  
29,7x59,7 cm lappato R10



TG 13 59,7x119,7 cm natura R10  
59,7x119,7 cm lappato R10



TG 13 59,7x59,7 cm natura R10  
59,7x59,7 cm lappato R10



TG 13 29,7x59,7 cm natura R10  
29,7x59,7 cm lappato R10



## tioga gres porcellanato

Stopnica / Stair tread tiles / Treppenstufen / Ступеньки  
Cokół / Skirting / Sockel / Плинтусы



Stopnica TG 01 29,7x119,7, 29,7x59,7 cm natura **R10**  
29,7x119,7, 29,7x59,7 cm lappato **R10**



Stopnica TG 12 29,7x119,7, 29,7x59,7 cm natura **R10**  
29,7x119,7, 29,7x59,7 cm lappato **R10**



Stopnica TG 13 29,7x119,7, 29,7x59,7 cm natura **R10**  
29,7x119,7, 29,7x59,7 cm lappato **R10**



Cokół TG 01 59,7x7,8 cm natura, lappato



Cokół TG 12 59,7x7,8 cm natura, lappato



Cokół TG 13 59,7x7,8 cm natura, lappato



# tioga gres porcellanato

Szkliwiony / Glazed / Glasiert / Глазурованный

Charakterystyka techniczna płytek / Technical characteristics of tiles / Technische charakteristik der Fliesen / Техническая характеристика плиток			
Właściwości Parameters Eigenschaften Параметры	metoda badawcza research method Prüfverfahren метод исследования	wymagania normy requirements Normansprüche требования нормы	parametry osiągnięte achieved parameters gemessene Werte достигнутые параметры
Nasiąkliwość wodna Water absorption Wasseraufnahme Водопоглощение	PN-EN ISO 10545 - 3	< 0,5 %	< 0,1 %
Wytrzymałość na zginanie Bending strength Biegefestigkeit Прочность на изгиб	PN-EN ISO 10545 - 4	min. 35 N/mm <sup>2</sup>	> 45 N/mm <sup>2</sup>
Siła łamiąca Breaking strength Bruchlast Предел прочности	PN-EN ISO 10545 - 4	> 1300 N	~2500 N 30x60 ~2500 N 60x60 ~2500 N 120x60
Odporność na ścieranie Abrasion resistance Abreibungfestigkeit Устойчивость к истиранию	PN-EN ISO 10545 - 7	wymagane required erforderlich требуемая	5 TG01 4 TG12 4 TG13
Odporność na ścieranie wgłębne* Resistance to deep abrasion* Beständigkeit gegen Tiefenverschleiß* Устойчивость к истиранию*	PN-EN ISO 10545 - 6	< 175 mm <sup>3</sup>	~130 mm <sup>3</sup>
Odporność na działanie środków domowego użytku Resistance to household chemicals Beständigkeit gegen Haushaltschemikalien Устойчивость к воздействию бытовой химии	PN-EN ISO 10545 - 13	min. B	A
Odporność na plamienie Stain resistance Fleckenbeständigkeit Устойчивость к загрязнению	PN-EN ISO 10545 - 14	min. 3	5 naturalna / natural natur / натуральная 5 lappato / лаппато 4 (R11) naturalna / natural natur / натуральная na zamówienie / on request / Auf Anfrage / Под заказ
Odporność chemiczna Chemical resistance Chemische Beständigkeit Химическая стойкость	PN-EN ISO 10545 - 13	Producent podaje klasyfikację The manufacturer shall provide classification Hersteller gibt die Klassifikation an Производитель приводит классификацию	LA, HA
Odporność na pęknięcia włoskowate Capillary crack resistance Widerstandsfähigkeit gegen Glasurrisse Устойчивость к капиллярным трещинам	PN-EN ISO 10545 - 11	wymagane required erforderlich требуемая	odporne resistant bruchfest устойчивые
Mrozoodporność Frost resistance Frostbeständigkeit Морозоустойчивость	PN-EN ISO 10545 - 12	wymagane required erforderlich требуемая	mrozoodporna frost-resistant frostbeständig морозоустойчивые
Antypoślizgowość Anti-slippery Rutschhemmung Антискользящие	DIN 51130 DIN 51097	-	R10 naturalna / natural natur / натуральная A na zamówienie / on request / Auf Anfrage / Под заказ R11 A+B+C R10 A+B lappato / лаппато

\*Parametr dopełniający, typowy dla płytek nieszkliwionych  
Complementary parameter, typical for unglazed tiles  
Zusatzparameter, typisch für unglasiertes Feinsteinzeug  
Дополнительный параметр, типичный для неглазурованных плиток

Płytki kolekcji Tioga cechuje różnorodność wzoru i tonalności.  
Tile from Tioga collection are characterized by a wide variety of patterns and tonalities.  
Fliesen der Tioga Kollektion zeichnet die Vielfalt von Mustern und Tonalitäten aus.  
Плитки коллекции Tioga отличаются разнообразием рисунка и оттенка.

# gama produktów i sposób pakowania

Range of products and packing / Produktsortiment und  
Verpackungsweise / Ассортимент и упаковка

Płytki rektyfikowane Rectified tiles Rektifizierte Fliesen Ректифицированные плитки	29,7x59,7 cm	59,7x59,7 cm	119,7x59,7 cm
Typ powierzchni Type of surface Oberfläche Поверхность	naturalna / lappato natural / lappato natur / lappato натуральная / лаппато		
Grubość płytek Tile thickness Fliesenstärke Толщина	0,85 cm	0,85 cm	0,85 cm
TG 01	.	.	.
TG 12	.	.	.
TG 13	.	.	.
kg/karton kg/box kg/Karton кг/коробка	28	28	28
szt./karton pcs/box Stck/Karton шт/коробка	8	4	2
m <sup>2</sup> /karton m <sup>2</sup> /box m <sup>2</sup> /Karton m <sup>2</sup> /коробка	1,44	1,44	1,44
karton/paleta box/pallet Karton/Palette коробка/поддон	32	30	30
m <sup>2</sup> /paleta m <sup>2</sup> /pallet m <sup>2</sup> /Palette m <sup>2</sup> /поддон	46,08	43,20	43,20
kg/paleta kg/pallet kg/Palette кг/поддон	935	860	860

## dekoracje

Decorations / Dekore / Декоративные элементы

Typ Type Typ Тип	wymiar size Abmessung размер	szt./karton pcs/box Stck/Karton шт/коробка	waga 1 szt. (kg) weight of one piece Gewicht/1 Stck вес одной штуки	kg/karton kg/box kg/karton кг/коробка
Stopnica K-N-TG K-H-TG	29,7x119,7	2	9,20	18,40
Stopnica K-N-TG K-H-TG	29,7x59,7	8	3,82	30,60
Cokół C-N-TG C-H-TG	7,8x59,7	8	1,00	8,00



# stonehenge

gres porcellanato

gres szklwiony  
glazed porcelain tiles  
glasiertes Feinsteinzeug  
глазурованный керамогранит

**STONE DESIGN**  
Ceramika Nowa Gala



NowaGala  
CERAMIKA

# stonehenge gres porcellanato

Powierzchnia naturalna rektyfikowana (59,7x119,7, 59,7x59,7, 29,7x59,7) / Rectified, natural surface / rektifiziert, Oberfläche natur / Ректифицированная натуральная поверхность  
Powierzchnia lappato mat (59,7x119,7, 59,7x59,7, 29,7x59,7) / Lappato mat surface / Oberfläche lappato mat / Поверхность лappато мат



SH 10 59,7x119,7 cm natura R11  
59,7x119,7 cm lappato mat R10



SH 10 59,7x59,7 cm natura R11  
59,7x59,7 cm lappato mat R10



SH 10 29,7x59,7 cm natura R11  
29,7x59,7 cm lappato mat R10

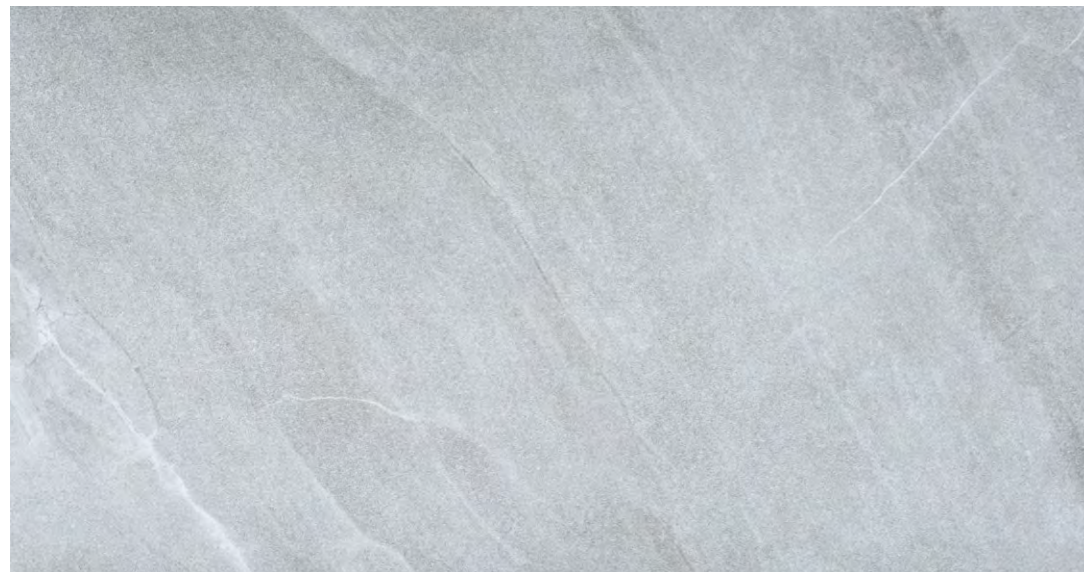

SH 12 59,7x119,7 cm natura R11  
59,7x119,7 cm lappato mat R10



SH 12 59,7x59,7 cm natura R11  
59,7x59,7 cm lappato mat R10



SH 12 29,7x59,7 cm natura R11  
29,7x59,7 cm lappato mat R10

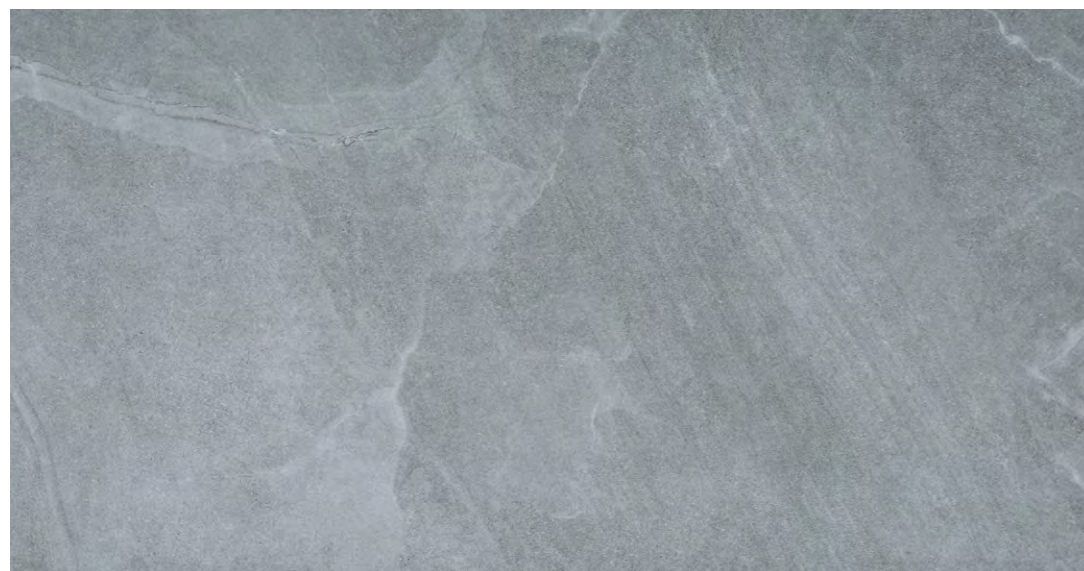

SH 13 59,7x119,7 cm natura R11  
59,7x119,7 cm lappato mat R10



SH 13 59,7x59,7 cm natura R11  
59,7x59,7 cm lappato mat R10



SH 13 29,7x59,7 cm natura R11  
29,7x59,7 cm lappato mat R10



## stonehenge gres porcellanato

Stopnica / Stair tread tiles / Treppenstufen / Ступеньки  
Cokół / Skirting / Sockel / Плинтусы



Stopnica SH 10 29,7x119,7, 29,7x59,7 cm natura **R11**  
29,7x119,7, 29,7x59,7 cm lappato mat **R10**



Stopnica SH 12 29,7x119,7, 29,7x59,7 cm natura **R11**  
29,7x119,7, 29,7x59,7 cm lappato mat **R10**

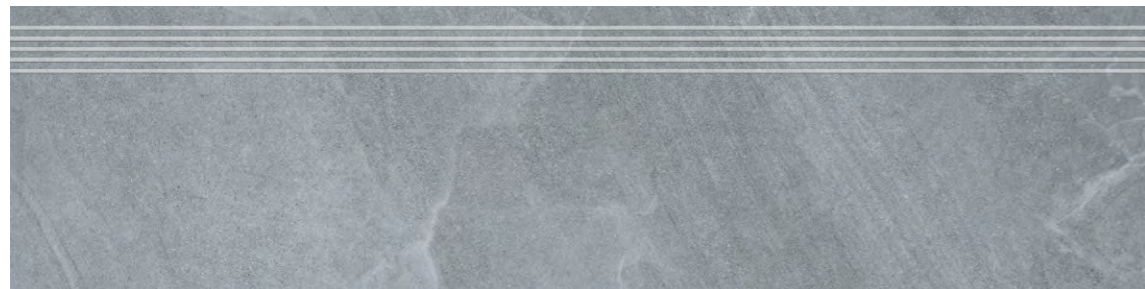

Stopnica SH 13 29,7x119,7, 29,7x59,7 cm natura **R11**  
29,7x119,7, 29,7x59,7 cm lappato mat **R10**



Cokół SH 10 59,7x7,8 cm natura, lappato mat



Cokół SH 12 59,7x7,8 cm natura, lappato mat



Cokół SH 13 59,7x7,8 cm natura, lappato mat



# stonehenge gres porcellanato

Szkliwiony / Glazed / Glasiert / Глазурованный

Charakterystyka techniczna płytek / Technical characteristics of tiles / Technische charakteristik der Fliesen / Техническая характеристика плиток			
Właściwości Parameters Eigenschaften Параметры	metoda badawcza research method Prüfverfahren метод исследования	wymagania normy requirements Normansprüche требования нормы	parametry osiągnięte achieved parameters gemessene Werte достигнутые параметры
Nasiąkliwość wodna Water absorption Wasseraufnahme Водопоглощение	PN-EN ISO 10545 - 3	< 0,5 %	< 0,1 %
Wytrzymałość na zginanie Bending strength Biegefestigkeit Прочность на изгиб	PN-EN ISO 10545 - 4	min. 35 N/mm <sup>2</sup>	> 45 N/mm <sup>2</sup>
Siła łamiąca Breaking strength Bruchlast Предел прочности	PN-EN ISO 10545 - 4	> 1300 N	~2500 N 30x60 60x60 ~4200 N 120x60
Odporność na ścieranie Abrasion resistance Abreibungfestigkeit Устойчивость к истиранию	PN-EN ISO 10545 - 7	wymagane required erforderlich требуемая	5 SH10 SH12 4 SH13
Odporność na ścieranie wgłębne* Resistance to deep abrasion* Beständigkeit gegen Tiefenverschleiß* Устойчивость к истиранию*	PN-EN ISO 10545 - 6	< 175 mm <sup>3</sup>	~130 mm <sup>3</sup>
Odporność na działanie środków domowego użytku Resistance to household chemicals Beständigkeit gegen Haushaltschemikalien Устойчивость к воздействию бытовой химии	PN-EN ISO 10545 - 13	min. B	A
Odporność na plamienie Stain resistance Fleckenbeständigkeit Устойчивость к загрязнению	PN-EN ISO 10545 - 14	min. 3	4 naturalna / natural natur / натуральная 5 lappato mat/ лаппато мат
Odporność chemiczna Chemical resistance Chemische Beständigkeit Химическая стойкость	PN-EN ISO 10545 - 13	Producent podaje klasyfikację The manufacturer shall provide classification Hersteller gibt die Klassifikation an Производитель приводит классификацию	LA, HA
Odporność na pęknięcia włoskowate Capillary crack resistance Widerstandsfähigkeit gegen Glasurrisse Устойчивость к капиллярным трещинам	PN-EN ISO 10545 - 11	wymagane required erforderlich требуемая	odporne resistant bruchfest устойчивые
Mrozoodporność Frost resistance Frostbeständigkeit Морозоустойчивость	PN-EN ISO 10545 - 12	wymagane required erforderlich требуемая	mrozoodporna frost-resistant frostbeständig морозоустойчивые
Antypoślizgowość Anti-slippery Rutschhemmung Антискольжение	DIN 51130 DIN 51097	-	R11 naturalna / natural A+B+C natur / натуральная R10 lappato mat/ A+B лаппато мат

\*Parametr dopełniający, typowy dla płytek nieszkliwionych  
Complementary parameter, typical for unglazed tiles  
Zusatzparameter, typisch für unglasiertes Feinsteinzeug  
Дополнительный параметр, типичный для неглазурованных плиток

Płytki kolekcji Stonehenge cechuje różnorodność wzoru i tonalności.  
Tile from Stonehenge collection are characterized by a wide variety of patterns and tonalities.  
Fliesen der Stonehenge Kollektion zeichnet die Vielfalt von Mustern und Tonalitäten aus.  
Плитки коллекции Stonehenge отличаются разнообразием рисунка и оттенка.

# gama produktów i sposób pakowania

Range of products and packing / Produktsortiment und  
Verpackungsweise / Ассортимент и упаковка

Płytki rektyfikowane Rectified tiles Rektifizierte Fliesen Ректифицированные плитки	29,7x59,7 cm	59,7x59,7 cm	119,7x59,7 cm
Typ powierzchni Type of surface Oberfläche Поверхность	naturalna / lappato mat natural / lappato mat natur / lappato mat натуральная / лаппато мат		
Grubość płytek Tile thickness Fliesenstärke Толщина	0,85 cm	0,85 cm	0,85 cm
SH 10	.	.	.
SH 12	.	.	.
SH 13	.	.	.
kg/karton kg/box kg/Karton кг/коробка	28	28	28
szt./karton pcs/box Stck/Karton шт/коробка	8	4	2
m <sup>2</sup> /karton m <sup>2</sup> /box m <sup>2</sup> /Karton m <sup>2</sup> /коробка	1,44	1,44	1,44
karton/paleta box/pallet Karton/Palette коробка/поддон	32	30	30
m <sup>2</sup> /paleta m <sup>2</sup> /pallet m <sup>2</sup> /Palette m <sup>2</sup> /поддон	46,08	43,20	43,20
kg/paleta kg/pallet kg/Palette кг/поддон	916	860	860

# dekoracje

Decorations / Dekore / Декоративные элементы

Typ Type Typ Тип	wymiar size Abmessung размер	szt./karton pcs/box Stck/Karton шт/коробка	waga 1 szt. (kg) weight of one piece Gewicht/1 Stck вес одной штуки	kg/karton kg/box kg/karton кг/коробка
Stopnica K-N-SH K-H-SH	29,7x119,7	2	9,20	18,40
Stopnica K-N-SH K-H-SH	29,7x59,7	8	3,80	30,60
Cokół C-N-SH C-H-SH	7,8x59,7	8	0,90	8,00

# mirador

gres porcellanato

gres szklwiony  
glazed porcelain tiles  
glasiertes Feinsteinzeug  
глазурованный керамогранит



NowaGala  
CERAMIKA

# mirador gres porcellanato

Powierzchnia naturalna rektyfikowana (59,7x119,7, 59,7x59,7, 29,7x59,7) / Rectified, natural surface / rektifiziert, Oberfläche natur / Ректифицированная натуральная поверхность  
Powierzchnia lappato (59,7x119,7, 59,7x59,7, 29,7x59,7) / Lappato / Lappato / Лаппато



MR 01 59,7x119,7 cm natura R10  
59,7x119,7 cm lappato R10



MR 01 59,7x59,7 cm natura R10  
59,7x59,7 cm lappato R10



MR 01 29,7x59,7 cm natura R10  
29,7x59,7 cm lappato R10

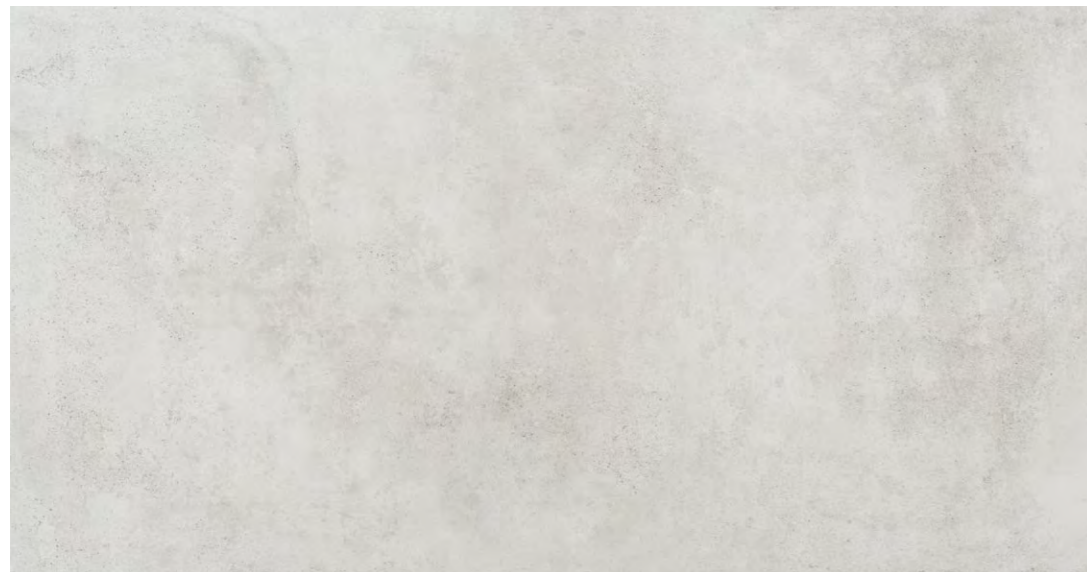

MR 12 59,7x119,7 cm natura R10  
59,7x119,7 cm lappato R10



MR 12 59,7x59,7 cm natura R10  
59,7x59,7 cm lappato R10



MR 12 29,7x59,7 cm natura R10  
29,7x59,7 cm lappato R10



MR 13 59,7x119,7 cm natura R10  
59,7x119,7 cm lappato R10



MR 13 59,7x59,7 cm natura R10  
59,7x59,7 cm lappato R10



MR 13 29,7x59,7 cm natura R10  
29,7x59,7 cm lappato R10





## mirador gres porcellanato

Stopnica / Stair tread tiles / Treppenstufen / Ступеньки  
Cokół / Skirting / Sockel / Плинтусы



Stopnica MR 01 29,7x119,7, 29,7x59,7 cm natura R10

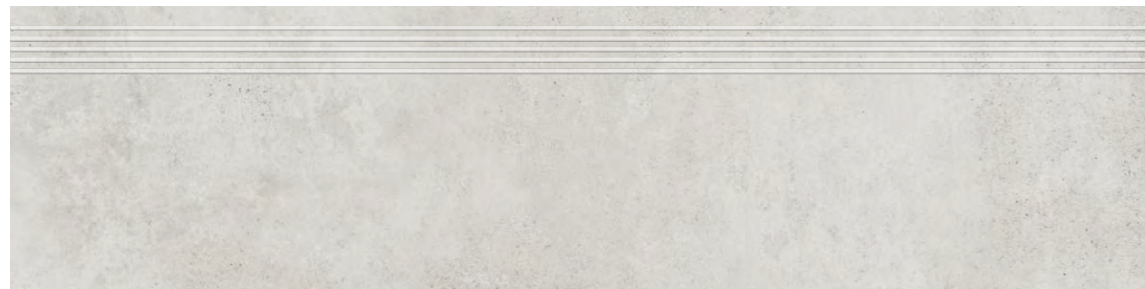

Stopnica MR 12 29,7x119,7, 29,7x59,7 cm natura R10



Stopnica MR 13 29,7x119,7, 29,7x59,7 cm natura R10



Cokół MR 01 59,7x7,8 cm natura, lappato

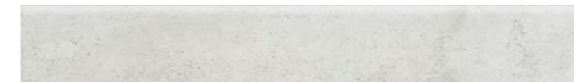

Cokół MR 12 59,7x7,8 cm natura, lappato



Cokół MR 13 59,7x7,8 cm natura, lappato

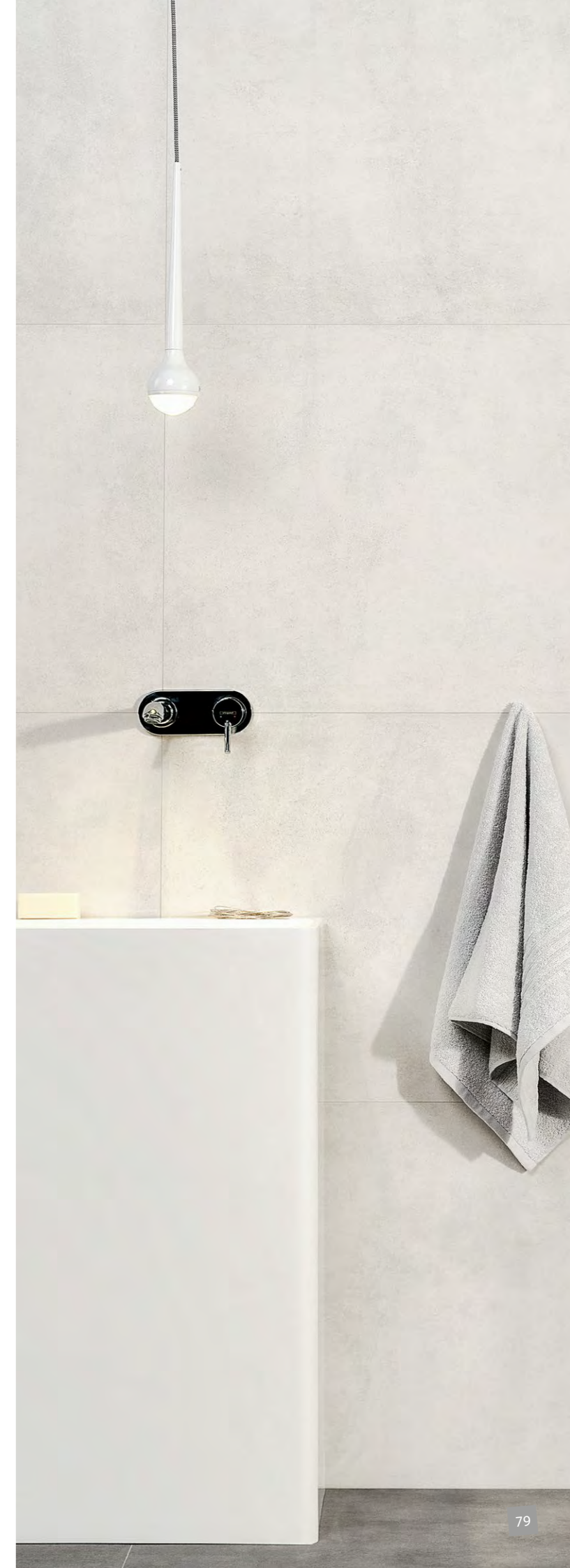

Charakterystyka techniczna płytek / Technical characteristics of tiles / Technische charakteristik der Fliesen / Техническая характеристика плиток			
Właściwości Parameters Eigenschaften Параметры	metoda badawcza research method Prüfverfahren метод исследования	wymagania normy requirements Normansprüche требования нормы	parametry osiągnięte achieved parameters gemessene Werte достигнутые параметры
Nasiąkliwość wodna Water absorption Wasseraufnahme Водопоглощение	PN-EN ISO 10545 - 3	< 0,5 %	< 0,1 %
Wytrzymałość na zginanie Bending strength Biegefestigkeit Прочность на изгиб	PN-EN ISO 10545 - 4	min. 35 N/mm2	> 45 N/mm2
Siła łamiąca Breaking strength Bruchlast Предел прочности	PN-EN ISO 10545 - 4	>1300 N	-2500 N 30x60 60x60 -2500 N 120x60
Odporność na ścieranie Abrasion resistance Abreibungfestigkeit Устойчивость к истиранию	PN-EN ISO 10545 - 7	wymagane required erforderlich требуемая	4
Odporność na ścieranie wgłębne* Resistance to deep abrasion* Beständigkeit gegen Tiefenverschleiß* Устойчивость к истиранию*	PN-EN ISO 10545 - 6	< 175 mm <sup>3</sup>	~130 mm <sup>3</sup>
Odporność na działanie środków domowego użytku Resistance to household chemicals Beständigkeit gegen Haushaltschemikalien Устойчивость к воздействию бытовой химии	PN-EN ISO 10545 - 13	min. B	A
Odporność na plamienie Stain resistance Fleckenbeständigkeit Устойчивость к загрязнению	PN-EN ISO 10545 - 14	min. 3	4 naturalna / natural natur / натуральная 5 lappato / лаппато
Odporność chemiczna Chemical resistance Chemische Beständigkeit Химическая стойкость	PN-EN ISO 10545 - 13	Producent podaje klasyfikację The manufacturer shall provide classification Hersteller gibt die Klassifikation an Производитель приводит классификацию	LA, HA
Odporność na pęknięcia włoskowate Capillary crack resistance Widerstandsfähigkeit gegen Glasurrisse Устойчивость к капиллярным трещинам	PN-EN ISO 10545 - 11	wymagane required erforderlich требуемая	odporne resistant bruchfest устойчивые
Mrozoodporność Frost resistance Frostbeständigkeit Морозоустойчивость	PN-EN ISO 10545 - 12	wymagane required erforderlich требуемая	mrozoodporna frost-resistant frostbeständig морозоустойчивые
Antypoślizgowość Anti-slippery Rutschhemmung Антискольжение	DIN 51130 DIN 51097	-	R10 naturalna / natural A+B natur / натуральная R10 lappato / лаппато A+B

\*Parametr dopełniający, typowy dla płytek nieszkliwionych  
Complementary parameter, typical for unglazed tiles  
Zusatzparameter, typisch für unglasiertes Feinsteinzeug  
Дополнительный параметр, типичный для неглазурованных плиток

Płytki kolekcji Mirador cechuje różnorodność wzoru i tonalności.  
Tile from Mirador collection are characterized by a wide variety of patterns and tonalities.  
Fliesen der Mirador Kollektion zeichnet die Vielfalt von Mustern und Tonalitäten aus.  
Плитки коллекции Mirador отличаются разнообразием рисунка и оттенка.

Płytki rektyfikowane Rectified tiles Rektifizierte Fliesen Ректифицированные плитки	29,7x59,7 cm	59,7x59,7 cm	119,7x59,7 cm
Typ powierzchni Type of surface Oberfläche Поверхность	naturalna / lappato natural / lappato natur / lappato натуральная / лаппато		
Grubość płytek Tile thickness Fliesenstärke Толщина	0,85 cm	0,85 cm	0,85 cm
MR 01	.	.	.
MR 12	.	.	.
MR 13	.	.	.
kg/karton kg/box kg/Karton кг/коробка	28	28	28
szt./karton pcs/box Stck/Karton шт/коробка	8	4	2
m <sup>2</sup> /karton m <sup>2</sup> /box m <sup>2</sup> /Karton м <sup>2</sup> /коробка	1,44	1,44	1,44
karton/paleta box/pallet Karton/Palette коробка/поддон	32	30	30
m <sup>2</sup> /paleta m <sup>2</sup> /pallet m <sup>2</sup> /Palette м <sup>2</sup> /поддон	46,08	43,20	43,20
kg/paleta kg/pallet kg/Palette кг/поддон	916	860	860

## dekoracje

Decorations / Dekore / Декоративные элементы

Typ Type Typ Тип	wymiar size Abmessung размер	szt./karton pcs/box Stck/Karton шт/коробка	waga 1 szt.(kg) weight of one piece Gewicht/1 Stck вес одной штуки	kg/karton kg/box kg/karton кг/коробка
Stopnica K-N-MR	29,7x119,7	2	9,00	18,50
Stopnica K-N-MR	29,7x59,7	8	3,80	30,60
Cokół C-N-MR C-H-MR	7,8x59,7	8	0,90	8,00



# mondo

gres porcellanato

gres szkliwiony  
glazed porcelain tile  
glasiertes Feinsteinzeug  
глазурованный керамогранит



NoviGala

# mondo gres porcellanato

Powierzchnia naturalna (33x33) / Natural surface / Oberfläche natur / Натуральная поверхность



MD 02 33x33 cm natura R11



MD 03 33x33 cm natura R11



MD 12 33x33 cm natura R11

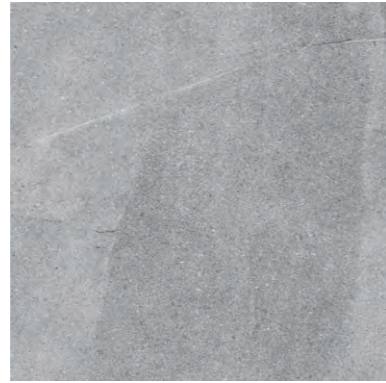

MD 13 33x33 cm natura R11

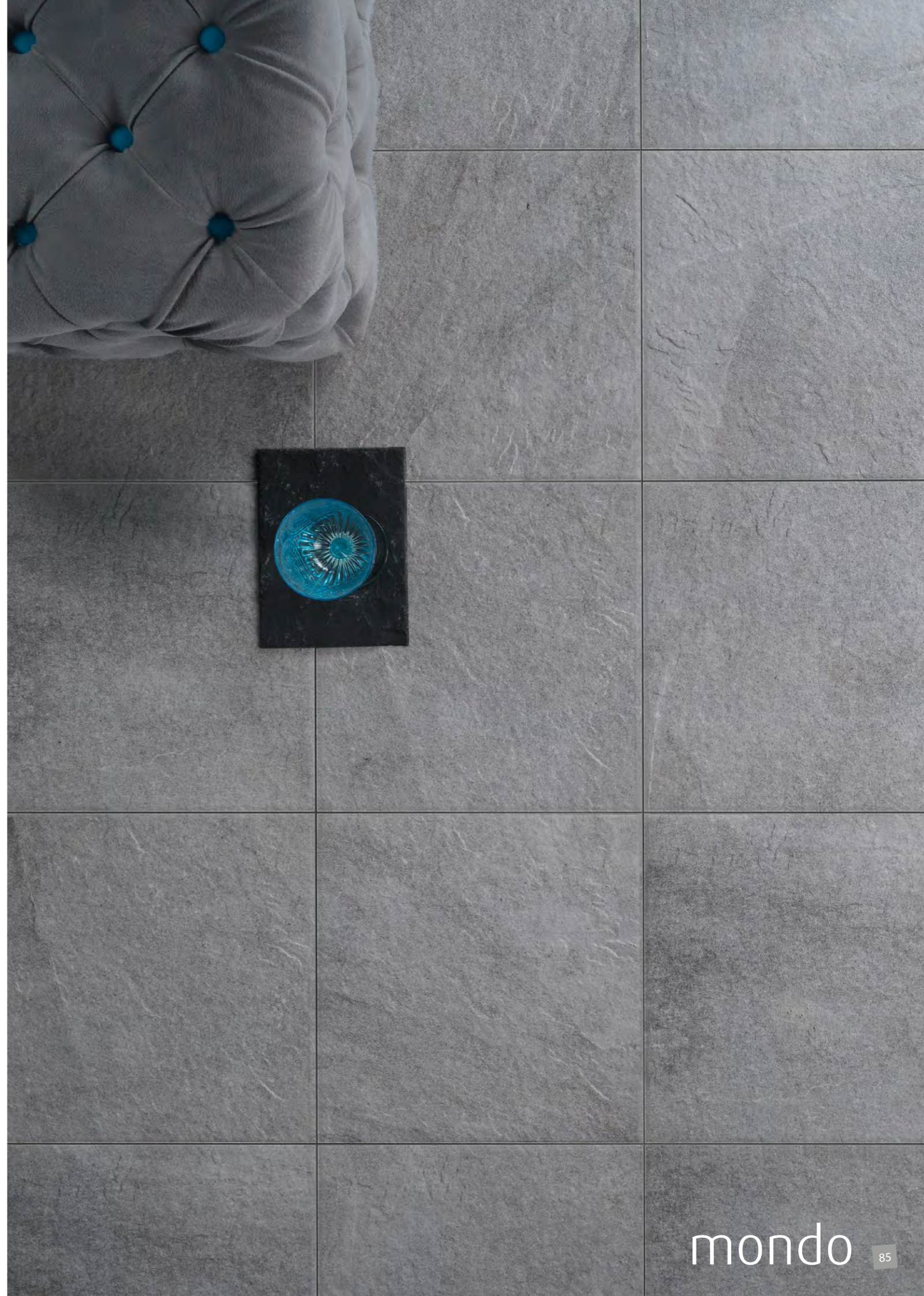

# mondo gres porcellanato

Szkliony / Glazed / Glasiert / Глазурованный

Charakterystyka techniczna płytek / Technical characteristics of tiles / Technische charakteristik der Fliesen / Техническая характеристика плиток			
Właściwości Parameters Eigenschaften Параметры	metoda badawcza research method Prüfverfahren метод исследования	wymagania normy requirements Normansprüche требования нормы	parametry osiągnięte achieved parameters gemessene Werte достигнутые параметры
Nasiąkliwość wodna Water absorption Wasseraufnahme Водопоглощение	PN-EN ISO 10545 - 3	< 0,5 %	< 0,1 %
Wytrzymałość na zginanie Bending strength Biegefestigkeit Прочность на изгиб	PN-EN ISO 10545 - 4	min. 35 N/mm2	~ 45 N/mm2
Siła łamiąca Breaking strength Bruchlast Предел прочности	PN-EN ISO 10545 - 4	>1300 N	~1500 N
Odporność na ścieranie Abrasion resistance Abreibungfestigkeit Устойчивость к истиранию	PN-EN ISO 10545 - 7	wymagane required erforderlich требуемая	IV
Odporność na działanie środków domowego użytku Resistance to household chemicals Beständigkeit gegen Haushaltschemikalien Устойчивость к воздействию бытовой химии	PN-EN ISO 10545 - 13	min. B	A
Odporność na plamienie Stain resistance Fleckenbeständigkeit Устойчивость к загрязнению	PN-EN ISO 10545 - 14	min. 3	4
Odporność chemiczna Chemical resistance Chemische Beständigkeit Химическая стойкость	PN-EN ISO 10545 - 13	Producent podaje klasyfikację The manufacturer shall provide classification Hersteller gibt die Klassifikation an Производитель приводит классификацию	LA, HA
Odporność na pęknięcia włoskowate Capillary crack resistance Widerstandsfähigkeit gegen Glasurrisse Устойчивость к капиллярным трещинам	PN-EN ISO 10545 - 11	wymagane required erforderlich требуемая	odporne resistant beständig устойчивые
Mrozoodporność Frost resistance Frostbeständigkeit Морозоустойчивость	PN-EN ISO 10545 - 12	wymagane required erforderlich требуемая	mrozoodporna frost-resistant frostbeständig морозоустойчивые
Antypoślizgowość Anti-slippery Rutschhemmung Антискольжение	DIN 51130 DIN 51097	-	R11 A+B

Płytki kolekcji Mondo cechuje różnorodność wzoru i tonalności.  
Tile from Mondo collection are characterized by a wide variety of patterns and tonalities.  
Fliesen der Mondo Kollektion zeichnet die Vielfalt von Mustern und Tonalitäten aus.  
Плитки коллекции Mondo отличаются разнообразием рисунка и оттенка.

# gama produktów i sposób pakowania

Range of products and packing / Produktsortiment und  
Verpackungsweise / Ассортимент и упаковка

Wymiar nominalny Nominal size Rektifizierte Fliesen Номинальный размер	33x33 cm
Typ powierzchni Type of surface Oberfläche Поверхность	naturalna natural natur натуральная
Grubość płytek Tile thickness Fliesenstärke Толщина	0,75 cm
MD 02	*
MD 03	*
MD 12	*
MD 13	*
kg/karton kg/box kg/Karton кг/коробка	22,52
szt./karton pcs/box Stck/Karton шт/коробка	13
m2/karton m2/box m2/Karton m2/коробка	1,415
karton/paleta box/pallet Karton/Palette коробка/поддон	46
m2/paleta m2/pallet m2/Palette m2/поддон	65,09
kg/paleta kg/pallet kg/Palette кг/поддон	1056

# serie przemysłowe

gres porcellanato

gres nieszkliwiony  
unglazed porcelain tiles  
unglasiertes Feinsteinzeug  
Неглазурованный керамогранит



NowaGala  
CERAMIKA

## serie przemysłowe gres porcellanato

Powierzchnia naturalna (30x30)/ Natural surface / Die Oberfläche natur / Натуральная поверхность



SP 02 30x30 cm natura R10



SP 13 30x30 cm natura R10



SP 14 30x30 cm natura R10

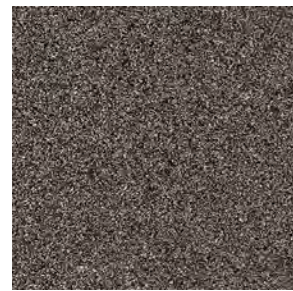

SP 15 30x30 cm natura R10



Stopnica SP 02 30x30 cm natura R10



Stopnica SP 13 30x30 cm natura R10



Stopnica SP 14 30x30 cm natura R10

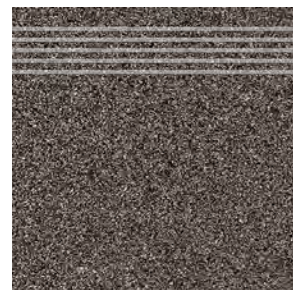

Stopnica SP 15 30x30 cm natura R10



Cokół SP 02 30x7,8 cm natura



Cokół SP 13 30x7,8 cm natura



Cokół SP 14 30x7,8 cm natura



Cokół SP 15 30x7,8 cm natura

## serie przemysłowe gres porcellanato

Nieszkliwiony / Unglazed / Unglasiert / Нерлазурованный

Charakterystyka techniczna płytek Technical characteristics of tiles Technische charakteristiken der Fliesen Техническая характеристика плиток			
Właściwości Parameters Eigenschaften Параметры	metoda badawcza research method Prüfverfahren метод исследования	wymagania normy requirements Normansprüche требования нормы	parametry osiągnięte achieved parameters gemessene Werte достигнутые параметры
Nasiąkliwość wodna Water absorption Wasseraufnahme Водопоглощение	PN-EN ISO 10545 - 3	< 0,5 %	< 0,1 %
Wytrzymałość na zginanie Bending strength Biegefestigkeit Прочность на изгиб	PN-EN ISO 10545 - 4	min. 35 N/mm <sup>2</sup>	> 40 N/mm <sup>2</sup>
Siła łamiąca Breaking strength Bruchlast Предел прочности	PN-EN ISO 10545 - 4	> 1300 N	~1700 N
Odporność na ścieranie wgłębne Resistance to deep abrasion Beständigkeit gegen Tiefenverschleiß Устойчивость к истиранию	PN-EN ISO 10545 - 6	< 175 mm <sup>3</sup>	~120 mm <sup>3</sup>
Odporność na działanie środków domowego użytku Resistance to household chemicals Beständigkeit gegen Haushaltschemikalien Устойчивость к воздействию бытовой химии	PN-EN ISO 10545 - 13	min. B	A
Odporność na plamienie Stain resistance Fleckenbeständigkeit Устойчивость к загрязнению	PN-EN ISO 10545 - 14	stosowana metoda badania applied method of analysis angewandte Prüfmethode применяемый метод испытаний	odporne (klasa 4) resistant (class 4) beständig (klasse 4) устойчивые (класс 4)
Odporność chemiczna Chemical resistance Chemische Beständigkeit Химическая стойкость	PN-EN ISO 10545 - 13	Producent podaje klasyfikację The manufacturer shall provide classification Hersteller gibt die Klassifikation an Производитель приводит классификацию	LA, HA
Mrozoodporność Frost resistance Frostbeständigkeit Морозоустойчивость	PN-EN ISO 10545 - 12	wymagane required erforderlich требуемая	mrozoodporna frost-resistant frostbeständig морозоустойчивые
Antypoślizgowość Anti-slippery Rutschhemmung Антискольжение	DIN 51130 DIN 51097	-	R10

## gama produktów i sposób pakowania

Range of products and packing / Produktsortiment und Verpackungweise / Ассортимент и упаковка

Wymiar nominalny Nominal size Nenngröße Номинальный размер	30x30 cm	Wymiar nominalny Nominal size Nenngröße Номинальный размер	30x30 cm
Typ powierzchni Type of surface Oberfläche Поверхность	naturalna natural naturnatürlich	kg/karton kg/box kg/Karton кг/коробка	23
Grubość płytek Tile thickness Fliesenstärke Толщина	0,75 cm	szt./karton pcs/box Stck/Karton шт/коробка	15
SP 02, 13, 14, 15	•	m <sup>2</sup> /karton m <sup>2</sup> /box m <sup>2</sup> /Karton m <sup>2</sup> /коробка	1,35
Stopnica S-N-SP	•	karton/paleta box/pallet Karton/Palette коробка/поддон	44
		m <sup>2</sup> /paleta m <sup>2</sup> /pallet m <sup>2</sup> /Palette m <sup>2</sup> /поддон	59,40
		kg/paleta kg/pallet kg/Palette кг/поддон	1032

# Zalecenia producenta

Producer's recommendations / Die Herstellerempfehlungen / Рекомендации производителя



Zalecenia producenta – płytki polerowane nieszkliwione / Manufacturer's recommendations – polished non-glazed tiles  
Empfehlungen des Herstellers – nicht glasierte, polierte Fliesen / Рекомендации производителя – полированная неглазуванная плитка

Aby zabezpieczyć płytki przed plamieniem niezbędna jest impregnacja powierzchni specjalistycznym preparatem do impregnacji gresów polerowanych, zgodnie z instrukcją i zaleceniami producenta zastosowanego preparatu. Impregnację należy przeprowadzić przed lub po przyklejeniu płytek, przed spoinowaniem. Masy do spoinowania w intensywnych kolorach mogą powodować trwałe przebarwienia na powierzchni płytek. W celu ich uniknięcia, nie należy stosować fug o kontrastowych – względem płytek – kolorach. Przed przystąpieniem do fugowania całej okładziny w każdym przypadku należy wykonać próbną spoinowanie na niewielkim jej fragmencie i przeprowadzić kontrolne czyszczenie w celu określenia wpływu fugi na płytki.

To keep the tiles from staining, it is crucial to impregnate the surface of each one with a preparation specially designed to protect polished stoneware tiles in compliance with the instructions and recommendations of the manufacturer of the used preparation. Tiles may be impregnated before or after their application to a surface but must be impregnated before pointing. Pointing mortar joints in intense colours may result in permanent staining of the adjacent tile surface. To avoid this, one should not use pointing mortars in colours that contrast with tile colours. Before pointing the entire tile lining, conduct a test by pointing a small section, removing the pointing mortar from the tiles and then checking the impact of the pointing mortar on the tiles.

Um die Fliesen vor Flecken zu schützen, ist eine Oberflächenimpregnierung mit einem speziellen Präparat zur Imprägnierung von poliertem Feinsteinzeug gemäß Anleitung und Empfehlungen des Herstellers des verwendeten Präparats erforderlich. Die Imprägnierung ist vor oder nach dem Ankleben der Fliesen aber vor dem Ausfügen durchzuführen. Massen zum Ausfügen mit intensiven Farben können dauerhafte Verfärbungen der Fliesenoberflächen hervorrufen. Um dies zu vermeiden, sind keine Fugenmassen mit – verglichen mit den Fliesen – kontrastierenden Farben zu verwenden. Vor dem Verfugen des gesamten Belages sind immer eine Probeausfügung auf einem kleinen Teil und eine Kontrollreinigung zur Bestimmung des Einflusses der Fugenmasse auf die Fliesen durchzuführen.

Чтобы защитить плитку от появления пятен, необходимо произвести импрегнирование поверхности специальным препаратом для импрегнирования полированных керамических плиток, в соответствии с инструкцией и рекомендациями производителя используемого препарата. Импрегнирование следует произвести до или после укладки плитки, перед затиркой швов. Массы для затирки швов, имеющие интенсивные цвета, могут вызвать устойчивое окрашивание поверхности плитки. Чтобы этого избежать, не следует использовать массы для затирки швов, которые имеют контрастные – по отношению к плитке – цвета. Перед началом затирки швов на всей поверхности, следует произвести пробную затирку на небольшом фрагменте пола и контрольное очищение, чтобы проверить влияние затирочной массы на плитку.



Zalecenia producenta – płytki lappatowane / Manufacturer's recommendations – Lappato tiles  
Empfehlungen des Herstellers – geläppte Fliesen / Рекомендации производителя – лappатированная плитка

Masy do spoinowania w intensywnych kolorach mogą powodować trwałe przebarwienia na powierzchni płytek. W celu ich uniknięcia, nie należy stosować fug o kontrastowych – względem płytek – kolorach. Przed przystąpieniem do fugowania całej okładziny w każdym przypadku należy wykonać próbną spoinowanie na niewielkim jej fragmencie i przeprowadzić kontrolne czyszczenie w celu określenia wpływu fugi na płytki.

Pointing mortar joints in intense colours may result in permanent staining of the adjacent tile surface. To avoid this, one should not use pointing mortars in colours that contrast with tile colours. Before pointing the entire tile lining, conduct a test by pointing a small section, removing the pointing mortar from the tiles and then checking the impact of the pointing mortar on the tiles.

Massen zum Ausfügen mit intensiven Farben können dauerhafte Verfärbungen der Fliesenoberflächen hervorrufen. Um dies zu vermeiden, sind keine Fugenmassen mit – verglichen mit den Fliesen – kontrastierenden Farben zu verwenden. Vor dem Verfugen des gesamten Belages sind immer eine Probeausfügung auf einem kleinen Teil und eine Kontrollreinigung zur Bestimmung des Einflusses der Fugenmasse auf die Fliesen durchzuführen.

Массы для затирки швов, имеющие интенсивные цвета, могут вызвать устойчивое окрашивание поверхности плитки. Чтобы этого избежать, не следует использовать массы для затирки швов, которые имеют контрастные по отношению к плитке - цвета. Перед началом затирки швов на всей поверхности, следует произвести пробную затирку на небольшом фрагменте пола и контрольное очищение, чтобы проверить влияние затирочной массы на плитку.



Zalecenia producenta – płytki polerowane szkliwione / Manufacturer's recommendations – polished glazed tiles  
Empfehlungen des Herstellers – glasierte, polierte Fliesen / Рекомендации производителя – полированная глазуванная плитка

Zaleca się układanie płytek w pomieszczeniach o niewielkim natężeniu ruchu, czystych, nie narażonych na działanie agresywnych zanieczyszczeń, w tym, wnoszonych na obuwiu. Silne zabrudzenia należy usuwać jak najszybciej. Ewentualne przebarwienia należy zmyć za pomocą środka czyszcząco-wybielającego w formie proszku nie rysującego powierzchni oraz wilgotnej gąbki. Resztki preparatu czyszczącego dokładnie zmyć wodą. Czynnosi powtórzyc do momentu usunięcia zabrudzenia. Powyższe wykonać przy uwzględnieniu instrukcji i zaleceń producenta zastosowanego preparatu. Nie zaleca się impregnowania płytek. Masy do spoinowania w intensywnych kolorach mogą powodować trwałe przebarwienia na powierzchni płytek. W celu ich uniknięcia, nie należy stosować fug o kontrastowych – względem płytek – kolorach. Przed przystąpieniem do fugowania całej okładziny w każdym przypadku należy wykonać próbną spoinowanie na niewielkim jej fragmencie i przeprowadzić kontrolne czyszczenie w celu określenia wpływu fugi na płytki.

Apply tiles in a clean room with low traffic intensity. Do not expose tiles to heavy dirt carried indoors on shoes or boots. Heavy soiling should be removed as soon as possible. Potential colouring should be removed with a cleaning and bleaching agent—in the form of a powder that does not scratch the tile surface—applied with a damp sponge. Any cleaning agent residue should be thoroughly removed with water. The procedure should be repeated until staining has been removed. The above operations should be carried out in compliance with the instructions and recommendations of the manufacturer of the used preparation. Do not impregnate the tiles with a protective agent. Pointing mortar joints in intense colours may result in permanent staining of the adjacent tile surface. To avoid this, one should not use pointing mortars in colours that contrast with tile colours. Before pointing the entire tile lining, conduct a test by pointing a small section, removing the pointing mortar from the tiles and then checking the impact of the pointing mortar on the tiles.

Die Verlegung der Fliesen wird in sauberen Räumlichkeiten mit geringem Verkehr empfohlen, die keinen aggressiven Verunreinigungen ausgesetzt sind, darunter auch solche, die mit den Schuhen hereingetragen werden. Starke Verunreinigungen sind möglichst schnell zu beseitigen. Eventuelle Verfärbungen sind mit einem reinigenden Bleichmittel in Pulverform, das die Oberfläche nicht zerkratzt, und mit einem feuchten Schwamm abzuwaschen. Die Reste des Reinigungspräparats sind sorgfältig mit Wasser abzuwaschen. Tätigkeiten bis zur Beseitigung der Verunreinigung wiederholen. Im obigen Zusammenhang sind Herstelleranweisungen und -empfehlungen zum verwendeten Präparat zu berücksichtigen. Die Imprägnierung der Fliesen wird nicht empfohlen. Massen zum Ausfügen mit intensiven Farben können dauerhafte Verfärbungen der Fliesenoberflächen hervorrufen. Um dies zu vermeiden, sind keine Fugenmassen mit – verglichen mit den Fliesen – kontrastierenden Farben zu verwenden. Vor dem Verfugen des gesamten Belages sind immer eine Probeausfügung auf einem kleinen Teil und eine Kontrollreinigung zur Bestimmung des Einflusses der Fugenmasse auf die Fliesen durchzuführen.

Рекомендуется укладывать плитку в помещениях с небольшой интенсивностью движения, чистых, не подверженных воздействию агрессивного загрязнения, в том числе вносимого на обуви. Сильное загрязнение следует удалять как можно быстрее. Если произойдет загрязнение поверхности, его следует смыть с помощью отбеливающего чистящего средства в форме порошка, не царапающего поверхности и влажной губки. Остатки чистящего средства тщательно смыть водой. Процедуру повторять до момента удаления загрязнения. Вышеуказанные меры производить с учетом с инструкций и рекомендаций производителя используемого препарата. Не рекомендуется производить импрегнирование плитки. Массы для затирки швов, имеющие интенсивные цвета, могут вызвать устойчивое окрашивание поверхности плитки. Чтобы этого избежать, не следует использовать массы для затирки швов, которые имеют контрастные по отношению к плитке цвета. Перед началом затирки швов на всей поверхности, следует произвести пробную затирку на небольшом фрагменте пола и контрольное очищение, чтобы проверить влияние затирочной массы на плитку.

# Atesty

Certifications / Prüfzeugnisse / Сертификаты



Ceramika Nowa Gala posiada Atest Higieniczny o nr B-BK-60211-0260/21 dla płytek ceramicznych szkliwionych prasowanych na sucho o małej nasiąkliwości wodnej <0,5%, Grupa Bla GL ważny do dnia 09.02.2026

Ceramika Nowa Gala received the Hygienic Certificate No. B-BK-60211-0260/21 for dry-pressed ceramic glazed tiles with low absorbability E<0,5% (Bl a GL Group), valid until 09.02.2026

Ceramika Nowa Gala hat eine Hygienezertifikat Nr B-BK-60211-0260/21 für glasierte kermische Fliesen trocken mit geringer Wasseraufnahme gedrückt <0,5%, die Gruppe Bla GL gültig bis 09.02.2026

Ceramika Nowa Gala владеет Гигиеническим Сертификатом номер B-BK-60211-0260/21 для глазурованных керамических плиток сухого прессования, с водопоглощением ≤ 0,5%, группа Bla сроком действия до 09.02.2026

Ceramika Nowa Gala posiada Atest Higieniczny o nr B-BK-60111-0733/22 dla płytek ceramicznych nieszkliwionych prasowanych na sucho o małej nasiąkliwości wodnej <0,5%, Grupa Bla UGL ważny do dnia 16.02.2028 r.

Ceramika Nowa Gala received the Hygienic Certificate No. B-BK-60111-0733/22 for dry-pressed ceramic unglazed tiles with low absorbability E<0,5% (Bl a Group), valid until 16.02.2028.

Ceramika Nowa Gala hat eine Hygienezertifikat Nr B-BK-60111-0733/22 für unglasierte keramische Fliesen trocken mit geringer Wasseraufnahme gedrückt <0,5%, die Gruppe Bla UGL bis 16.02.2028.

Ceramika Nowa Gala владеет Гигиеническим Сертификатом номер B-BK-60111-0733/22 для неглазуванная керамических плиток сухого прессования, с водопоглощением ≤ 0,5%, группа Bla сроком действия до 16.02.2028 г

Więcej informacji o certyfikatach i innych dokumentach dotyczących produktów Ceramika Nowa Gala dostępnych jest na [www.nowa-gala.com.pl](http://www.nowa-gala.com.pl)

For more information on certificates and other documents relating to the Ceramika Nowa Gala products, please visit our website at [www.nowa-gala.com.pl](http://www.nowa-gala.com.pl)

Mehr Details zu Zertifikaten und weiteren Unterlagen bezüglich der Produkten von Ceramika Nowa Gala sind der Internetseite [www.nowa-gala.com.pl](http://www.nowa-gala.com.pl) zu entnehmen.

Подробную информацию о сертификатах и других документах, касающихся продуктов компании Ceramika Nowa Gala можно получить на сайте: [www.nowa-gala.com.pl](http://www.nowa-gala.com.pl)



# Tabele kalibracji

Kalibry / Calibre / Kaliber / калибр

Gatunek I / Grade I / Die Qualität des Plättchens I / Copt I

format / формат 30x30				format / формат 30x30		
Kaliber Calibre Kaliber калибр	od from von от	do to bis до	środek middle mitte середина	Kaliber Calibre Kaliber калибр	od from von от	do to bis до
0	299,5	300,5	300	D	299,5	301,5
1	300,5	301,5	301	E	301,5	303,5
2	301,5	302,5	302			
3	302,5	303,5	303			

Gatunek II / Grade II / Die Qualität des Plättchens II / Copt II

Gatunek I / Grade I / Die Qualität des Plättchens I / Copt I

format / формат 33x33			format / формат 33x33		
Kaliber Calibre Kaliber калибр	od from von от	do to bis до	Kaliber Calibre Kaliber калибр	od from von от	do to bis до
A	328,6	330,0	D	328,6	331,4
B	329,3	330,7	-	-	-
C	330,0	331,4	-	-	-

Gatunek II / Grade II / Die Qualität des Plättchens II / Copt II

Gatunek I / Grade I / Die Qualität des Plättchens I / Copt I

format / формат 40x40				format / формат 40x40		
Kaliber Calibre Kaliber калибр	od from von от	do to bis до	środek middle mitte середина	Kaliber Calibre Kaliber калибр	od from von от	do to bis до
0	400,3	401,5	400,9	D	400,3	402,7
1	401,5	402,7	402,1	E	402,7	405,1
2	402,7	403,9	403,3			
3	403,9	405,1	404,5			

Gatunek II / Grade II / Die Qualität des Plättchens II / Copt II

Gatunek I / Grade I / Die Qualität des Plättchens I / Copt I

format / формат 60x60				format / формат 60x60		
Kaliber Calibre Kaliber калибр	od from von от	do to bis до	środek middle mitte середина	Kaliber Calibre Kaliber калибр	od from von от	do to bis до
0	599,2	600,8	600,0	D	599,2	602,4
1	600,8	602,4	601,6	E	602,4	605,6
2	602,4	604,0	603,2			
3	604,0	605,6	604,8			

Gatunek II / Grade II / Die Qualität des Plättchens II / Copt II

# Tabele kalibracji

Kalibry / Calibre / Kaliber / калибр

Gatunek I / Grade I / Die Qualität des Plättchens I / Copt I

format / формат 30x60				format / формат 30x60		
Kaliber Calibre Kaliber калибр	od from von от	do to bis до	środek middle mitte середина	Kaliber Calibre Kaliber калибр	od from von от	do to bis до
0	299,6	300,4	300,0	D	299,6	301,2
	599,2	600,8	600,0			
1	300,4	301,2	300,8			
	600,8	602,4	601,6			
2	301,2	302,0	301,6	E	301,2	302,8
	602,4	604,0	603,2			
3	302,0	302,8	302,4			
	604,0	605,6	604,8			

Gatunek II / Grade II / Die Qualität des Plättchens II / Copt II

Wymiar nominalny (cm) dimension/größe/размер	Płytki rektyfikowane/Rectified tile/ Rektifizierte/Ректифицированные плитки
30x30	29,7x29,7 cm
30x60	29,7x59,7 cm
40x40	39,7x39,7 cm
60x60	59,7x59,7 cm
120x60	119,7x59,7 cm

## Warunki gwarancji

PURCHASING THE TILES / FLIESENKAUF / ПОКУПКА ПЛИТКИ

**Гарантыя з’вязаная з якасцю вытворчы і канструкцыі і вырабленага вырабляюцца згодна з умовамі, якія вызначаны ў гэтым дакуменце.**

- Прэстрыжэнне залецеў Producenta завартых на opakowaniach produktu i w dalszej części niniejszego dokumentu.
- Reklamacje związane z ujawnieniem wady jakościowej objętej gwarancją należy zgłaszać w punkcie zakupu płytek w możliwie najkrótszym czasie, nie później niż 2 miesiące od momentu stwierdzenia wady.
- Rozpatrywane będą tylko kompletne zgłoszenia zawierające:
  - prawidłowo wypełnione zgłoszenie wady zawierające szczegółowy opis stwierdzonej wady, okoliczności jej ujawnienia, oczekiwania Zgłaszającego i wielkość roszczeń,
  - rachunek zakupu produktu,
  - rachunki pozwalające ustalić Producenta i rodzaj materiałów użytych do montażu,
  - rachunki lub umowy pozwalające zidentyfikować wykonawcę robót montażowych (brak tego typu dokumentów traktowany będzie jako montaż „własny”).
- Okres gwarancji liczony jest od daty zakupu produktu.

**Гарантыя не з’вязана з вытворчы і канструкцыі і вырабленага вырабляюцца згодна з умовамі, якія вызначаны ў гэтым дакуменце.**

Z GWARANCJI WYŁĄCZONE SA:

- Powierzchnie płytek polerowanych zamontowanych w miejscach, po których odbywa się ruch (nie dotyczy innych parametrów płytek).
- Wady, o których Klient wiedział w momencie zawierania umowy lub oceniając rozsądnie powinien wiedzieć.
- Wady spowodowane:
  - transportem i przechowywaniem,
  - nieprawidłowym montażem,
  - stosowaniem produktu niezgodnie z przeznaczeniem i właściwościami,
  - uszkodzeniem mechanicznym,
  - zastosowaniem nieprawidłowych materiałów i narzędzi do obróbki i montażu,
  - niewłaściwą konserwacją i eksploatacją,
  - kataklizmami i zdarzeniami losowymi,
  - czynnikami chemicznymi i wysoką temperaturą.

W przypadku stwierdzenia wady jakościowej, Ceramika Nowa Gala zobowiązuje się do pokrycia uzasadnionych kosztów, usunięcia wady lub do wymiany produktu na nowy, wolny od wad.

**Гарантыя з’вязаная з якасцю вытворчы і канструкцыі і вырабленага вырабляюцца згодна з умовамі, якія вызначаны ў гэтым дакуменце.**

OBOWIĄZKI ZGŁASZAJĄCEGO NIEZGODNOŚĆ

- Zgłaszający zobowiązany jest udostępnić reklamowany produkt upoważnionej przez Producenta osobie i umożliwić wykonanie wszystkich czynności pozwalających ocenić przyczynę i zasadność zgłoszenia.
- Brak zgody na wykonanie opisanych w pkt.1 czynności spowoduje oddalenie zgłoszenia jako nieuzasadnionego.

**Гарантыя не з’вязана з вытворчы і канструкцыі і вырабленага вырабляюцца згодна з умовамі, якія вызначаны ў гэтым дакуменце.**

OBOWIĄZKI PRODUCENTA / GWARANTA

- Producent / Gwarant po stwierdzeniu kompletności zgłoszenia przeprowadzi oględziny produktu, w terminie uzgodnionym przez strony, nie później niż 21 dni od daty zgłoszenia.
- Decyzja o zasadności zgłoszenia i ustosunkowaniu się do żądań Zgłaszającego musi być podjęta w ciągu 14 dni od dokonania oględzin, a w przypadku potrzeby wykonania badań lub ekspertyz termin 14 dni liczy się od daty ich zakończenia.
- Zakończenie postępowania i naprawienie ewentualnych szkód musi zostać dokonane nie później niż 30 dni od daty podjęcia decyzji o zasadności zgłoszenia reklamacji.
- Sporządzenie i zapoznanie Zgłaszającego z protokołem oględzin oraz wynikami badań i ekspertyz (o ile ich wykonanie okaże się konieczne).
- Dolożenie należytej staranności w celu możliwie najszybszego zakończenia postępowania, obiektywnej oceny zasadności i realnego wyliczenia ewentualnych strat Klienta.
- Producent zastrzega sobie prawo oddalenia reklamacji w przypadku jej oczywistej bezzasadności.

**Гарантыя не з’вязана з вытворчы і канструкцыі і вырабленага вырабляюцца згодна з умовамі, якія вызначаны ў гэтым дакуменце.**

1. TRANSPORT

Пłytki gresowe Ceramika Nowa Gala należy przewozić środkami transportu, ustawiając jednostki ładunkowe (najlepiej w pionie) w jednej warstwie ściśle obok siebie. Wolne przestrzenie pomiędzy pudełkami z produktem należy zabezpieczyć uniemożliwiając przesuwanie się ładunku podczas transportu.

**Гарантыя не з’вязана з вытворчы і канструкцыі і вырабленага вырабляюцца згодна з умовамі, якія вызначаны ў гэтым дакуменце.**

2. WYBÓR PŁYTEK

Przy wyborze płytek należy kierować się nie tylko elementami estetycznymi: barwą, kolorem, czy strukturą powierzchni, ale przede wszystkim powinno uwzględnić się walory użytkowe:

- parametry techniczne związane z zastosowaniem,
- nakład pracy oraz koszty związane z konserwacją i utrzymaniem płytek w czystości.

Пłytki podłogowe Ceramika Nowa Gala należy dobierać pod względem właściwości technicznych i cech odpowiednich do przewidywanych zastosowań, którym płytki poddane będą w danym pomieszczeniu. W przypadku płytek podłogowych szkliwionych należy szczególną uwagę zwrócić na klasę ścieralności, która określa zakres ich zastosowania. W zależności od odporności na ścieranie rozróżnia się płytki szkliwione w 0,1,2,3,4,5 klasie ścieralności, gdzie:

**Klasa 0** – płytki szkliwione tej klasy nie są przewidziane do wykładania podłóg.

**Klasa 1** – pokrycia powierzchni podłóg, po których chodzi się w butach o miękkiej podeszwie lub bosu i które nie są narażone na działanie materiałów ścierających (np. łazienka i pokój bez bezpośredniego wejścia z zewnątrz).

**Klasa 2** – pokrycia powierzchni podłóg, po których chodzi się w obuwiu z podeszwami miękkimi lub normalnymi i które bardziej narażone są na niewielkie ilości brudu lub materiałów ścierających (np. pokoje dzienne w mieszkaniach, z wyjątkiem kuchni, wejścia i pomieszczenia narażone na duży ruch).

**Klasa 3** – pokrycia podłóg w pomieszczeniach o średnim natężeniu ruchu, po których chodzi się w butach z normalnymi podeszwami, a które narażone są na niewielkie ilości brudu, kurzu oraz materiałów ścierających (np. kuchnie, hole, korytarze).

**Klasa 4** – pokrycia powierzchni podłóg, po których odbywa się normalny ruch, które narażone są na niewielkie ilości materiału ścierającego, lecz także warunki bardziej surowe niż w klasie 3 (np. wejścia, hotele, salony wystawowe, salony sprzedaży, czy kuchnie w pomieszczeniach handlowych) z wyłączeniem miejsc o szczególnie dużym natężeniu ruchu np. przed ładami, kasami.

**Klasa 5** – pokrycia powierzchni podłóg narażonych na wzmorzony i ciągły ruch pieszy, które narażone są na stałe wnoszenie materiału ścierającego (np. korytarze lotnisk, miejsca publiczne, centra handlowe, sale hotelowe itp.) Podłogi wyłożone płytkami szkliwionymi i polerowanymi zaleca się chronić przed zarysowaniem przez wyłożenie wycieraczek. Gres polerowany jest bardziej śliski od innych materiałów wykończeniowych. Nie zaleca się stosowania na posadzki w miejscach, gdzie jest możliwość kontaktu z opadami atmosferycznymi.

## Warunki gwarancji

PURCHASING THE TILES / FLIESENKAUF / ПОКУПКА ПЛИТКИ

**Гарантыя з’вязаная з якасцю вытворчы і канструкцыі і вырабленага вырабляюцца згодна з умовамі, якія вызначаны ў гэтым дакуменце.**

3. ZAKUP PŁYTEK

Po wyborze płytek gresowych Ceramika Nowa Gala należy sprawdzić zgodność oznakowań na każdym kartonie. Wybrana partia musi mieć jednakowe oznaczenia:

- kalibru – różne oznaczenia dotyczące tego parametru są równoznaczne z różnicą faktycznych wymiarów płytki, której wymiar roboczy np. 30x30 jest taki sam,
- odcienia – różnice w oznaczeniach tego parametru są równoznaczne z tym, że płytki z różnych kartonów różnią się w sposób rażący nasyceniem barwy.

**Гарантыя не з’вязана з вытворчы і канструкцыі і вырабленага вырабляюцца згодна з умовамі, якія вызначаны ў гэтым дакуменце.**

4. PODŁOŻE

Złe przygotowane podłoże jest najczęstszą przyczyną odpajania i pękania płytek. Podłoże należy oczyścić z kurzu, brudu, tłuszczów, farb itp. Musi być ono zwarte i czyste. Wszelkie nierówności w podłożu należy wyrównać zaprawą wyrównującą. Szczeliny dylatacyjne w warstwie ułożonych płytek powinny być zgodne z istniejącymi dylatacjami w podłożu.

**Гарантыя не з’вязана з вытворчы і канструкцыі і вырабленага вырабляюцца згодна з умовамі, якія вызначаны ў гэтым дакуменце.**

5. MONTAŻ PŁYTEK

Przed zamontowaniem płytek gresowych Ceramika Nowa Gala należy dokonać przeglądu całej zakupionej partii pod względem: jakości powierzchni, odcieni i wymiarów, poprzez porównanie płytek z różnych opakowań, aby upewnić się, że nie nastąpiły pomyłki w trakcie wydawania towarów. Aby upewnić się, że partia jest jednolita należy ułożyć płytki na powierzchni przeznaczonej do ich zamontowania i ocenić wizualnie. Po ułożeniu płytek reklamacje odnoszące się do tych pozycji nie będą uwzględniane.
Montaż należy przeprowadzić wg zaleceń Producentów chemii budowlanej. Polecamy stosowanie fug znanych Producentów chemii budowlanej posiadających atestowane produkty. Po zafugowaniu w czasie określonym przez Producenta chemii budowlanej, całą zamontowaną powierzchnię należy zmyć czystą wodą uważając, aby nie wypłukać świeżych fug.
Pominięcie opisanych czynności, które należy traktować jako integralną część prac montażowych, będzie się wiązało z dodatkowymi nakładami na zakup specjalistycznych środków do usunięcia pozostałości po fudze.

Spoina spełnia następujące funkcje:

- estetyczną,
  - maskującą – pozwala zamaskować dopuszczalne różnice długości krzywizny boków, szczególnie w przypadku dobrania koloru fugi zbliżonego do barwy płytki, a taki dobór jest zalecany,
  - ochronną – w spoinie zbierają się materiały cierne (np. piasek z obuwia) mające wpływ na żywotność i estetykę płytki.
- Fuga pochłania także naprężenia i deformacje podłoża.

**Гарантыя не з’вязана з вытворчы і канструкцыі і вырабленага вырабляюцца згодна з умовамі, якія вызначаны ў гэтым дакуменце.**

7. KLEJ / ZAPRAWA KLEJOWA

Zaleca się stosowanie zapraw klejowych uznanych Producentów, posiadających atesty i certyfikaty oraz konsultację wyboru rodzaju zaprawy ze Sprzedawcą (poinformowanie o miejscu montażu lub przeznaczenia produktu). Zaprawy powinny być stosowane zgodnie z zaleceniami Producenta chemii budowlanej ze szczególnym uwzględnieniem:

sposobu nakładania, grubości warstwy, czasu wiązania i przeznaczenia (na zewnątrz lub wewnątrz).
Zaprawę klejową przygotowaną zgodnie z instrukcją rozprowadzić packą na przygotowane wcześniej podłoże (klej musi całkowicie wypełniać przestrzeń pod płytką). Wielkość ząbków pacy dobrać w zależności od wielkości płytek. W miarę możliwości należy unikać zabrudzenia powierzchni licowej płytek i nie wypełniać zaprawą spoin. W przypadku zabrudzenia należy jak najszybciej usunąć je przy pomocy wilgotnej szmatki, nie dopuszczając do zarysowania powierzchni płytek. Zabrudzenia na płytkach szkliwionych i nieszkliwionych spowodowane różnego rodzaju zaprawami należy usunąć odpowiednimi środkami. W przypadku zaschnięcia zabrudzeń na powierzchni płytek należy je usunąć stosując środki czyszczące odpowiednich producentów lub 5% roztwór kwasu solnego (HCl). Odnosi się to także do usuwania zaschniętych fug.
Przy zastosowaniu płytek na podłożach ogrzewanych, płytach gipsowych, balkonach, tarasach należy stosować zaprawy adekwatne do tych podłoży wg zaleceń Producentów chemii budowlanej. Po zakończeniu montażu całą powierzchnię należy dokładnie umyć stosując aktywne środki czyszczące, a najlepiej zlecić tę czynność wyspecjalizowanej firmie.

**Гарантыя не з’вязана з вытворчы і канструкцыі і вырабленага вырабляюцца згодна з умовамі, якія вызначаны ў гэтым дакуменце.**

8. KONSERWACJA

Zaleca się konserwację płytek nieszkliwionych polerowanych odpowiednimi środkami (impregnaty) w celu zabezpieczenia przed wchłanianiem różnego rodzaju zabrudzeń.

Stosowanie się do powyższych zaleceń gwarantuje długoletnie użytkowanie płytek gresowych Ceramika Nowa Gala.

**Гарантыя не з’вязана з вытворчы і канструкцыі і вырабленага вырабляюцца згодна з умовамі, якія вызначаны ў гэтым дакуменце.**

### PURCHASING THE TILES

After the selection of Ceramika Nowa Gala stoneware tiles, it is necessary to check the uniformity of the labels on all cartons. The selected batch has to have identical markings for:

- calibre – indicates if there are any actual diff erences in the dimensions of tiles of the same working size, for example 30x30;
- tone – indicates if there will be colour saturation diff erences between tiles from diff erent cartons.

**Гарантыя не з’вязана з вытворчы і канструкцыі і вырабленага вырабляюцца згодна з умовамі, якія вызначаны ў гэтым дакуменце.**

BASE
A poorly prepared substrate is the most common cause of loosening and cracking of tiles. It is necessary to remove all dust, dirt, grease, paint etc. from the substrate. It has to be firm and clean. All irregularities in the substrate should be evened out with levelling mortar. Expansion joints between the tiles should correspond to the existing expansion joints in the substrate.

**Гарантыя не з’вязана з вытворчы і канструкцыі і вырабленага вырабляюцца згодна з умовамі, якія вызначаны ў гэтым дакуменце.**

INSTALLING THE TILES
Before installing Ceramika Nowa Gala stoneware tiles, the whole batch should be checked for surface quality, colour and dimensions by comparing tiles from each of the packages to ensure that no mistakes were made when the goods were released. To ensure that the batch is uniform, the tiles should be placed on the surface where they will be used and assessed visually. No complaints will be accepted after the tiles have been installed.

**Гарантыя не з’вязана з вытворчы і канструкцыі і вырабленага вырабляюцца згодна з умовамі, якія вызначаны ў гэтым дакуменце.**

JOINTS
It is recommended that Ceramika Nowa Gala stoneware tiles are installed with grouted joints between them, because tiles without any gap are prone to cracking or lifting if the substrate moves. It is also important to remember that ceramic tiles may expand when exposed to water, which is another reason why tiles need grouted joints. The width of the joint should be proportional to the length of the tile, and should be 3 mm for 30x30 tiles, and 6 mm for 60x60 tiles. Grouting should be in accordance with normal construction techniques, and the recommendations of construction chemicals manufacturers.

**Гарантыя не з’вязана з вытворчы і канструкцыі і вырабленага вырабляюцца згодна з умовамі, якія вызначаны ў гэтым дакуменце.**

ADHESIVE/ADHESIVE MORTAR
It is recommended that the adhesive mortars used are produced by recognized manufacturers, holders of relevant approvals and certifi cates. The choice of mortar type may be made in consultation with the sales staff, stating how and where the product will be used. The mortars should be in accordance with the recommendations of the construction chemicals manufacturer, especially taking into account: application method, thickness of the layer, bonding time and the intended use (indoor or outdoor).

**Гарантыя не з’вязана з вытворчы і канструкцыі і вырабленага вырабляюцца згодна з умовамі, якія вызначаны ў гэтым дакуменце.**

MAINTENANCE
All unglazed polished tiles, , should be cared for using suitable products (impregnating agents) in order to prevent damage from various types of contamination. We recommend the use of suitable cleaning products in order to guarantee the life of Ceramika Nowa Gala stoneware tiles.



Lined writing area for page 100.

Lined writing area for page 101.

Lined writing area for page 102.

Lined writing area for page 103.

Niniejszy katalog jest materiałem poglądowym. Ze względu na technikę druku, rzeczywisty wygląd płytek może nieznacznie różnić się od produktów prezentowanych na zdjęciach. Ceramika Nowa Gala zastrzega sobie prawo do zmiany oferty prezentowanej w katalogu.

Presented catalogue is of demonstrative character only.  
Due to the printing technique, the actual appearance of the tiles may slightly differ from the products presented in the pictures.

Der vorliegende Katalog ist ein Anschauungsobjekt. Aufgrund der Drucktechniken können die auf den Fotos dargestellten Fliesen von deren tatsächlichem Aussehen in geringem Maße abweichen. Ceramika Nowa Gala behält sich das Gesetz vor, das im Katalog präsentierte Angebot zu ändern.

Данный каталог является наглядным материалом. Из-за техники печати действительный внешний вид плиток может незначительно отличаться от продуктов, представленных на фотографиях. Ceramika Nowa Gala имеет право внести изменения в ассортименте представленном в каталоге.

Rekomendowane do / Recommended for / Empfehlen für / Рекомендуется для





Powierzchnia naturalna  
Natural surface  
Oberfläche natur  
Натуральная поверхность



Powierzchnia polerowana  
Polished surface  
Oberfläche poliert  
Полированная поверхность



Powierzchnia lappato  
Lappato  
Lappato  
Ланпато



Powierzchnia strukturalna  
Surface structured  
Oberfläche strukturiert  
Поверхность структурная



Płytki rektyfikowane  
Rectified tiles  
Rektifiziert  
Ректифицированные плитки



Mrozoodporność  
Frost resistance  
Frostbeständigkeit  
Морозоустойчивость



Antypoślizgowość  
Anti-slippery  
Rutschhemmung  
Антискольжение



Odporność na ścieranie  
Abrasion resistance  
Abreibungfestigkeit  
Устойчивость к истиранию



Odporność na ścieranie wgłębne  
Resistance to deep abrasion  
Beständigkeit gegen Tiefenverschleiß  
Устойчивость к истиранию



Odporność na plamienie  
Stain resistance  
Fleckenbeständigkeit  
Устойчивость к загрязнению

ОФІЦІЙНИЙ ДИЛЕР



Магазин плитки, мозаїки та декору

[www.plitkashop.com.ua](http://www.plitkashop.com.ua)

**0 800 215 712**

ОФІС ТА ШОУРУМ

м. Київ, Стратегічне шосе, 11